



Manuel d'installation

Solar-Log^{200/500/1000}

MAXIMIZED SUNPOWER

Table des matières

1	Consignes de sécurité.....	6
1.1	Groupe-cible du présent manuel.....	6
1.2	Classes de risque	6
1.3	Matériel électrique.....	7
2	Indications de montage	8
2.1	Matériel livré	8
2.2	Montage mural.....	9
3	Connexions d'appareils	10
3.1	Solar-Log ^{200, 500}	10
3.2	Solar-Log ¹⁰⁰⁰	11
3.3	Affectation connexion B RS485/422 (6 pôles)	13
3.4	Équipement de connexion	14
4	Brancher l'onduleur	15
4.1	Mettre l'onduleur et le Solar-Log™ hors tension	16
4.2	SMA	17
4.2.1	Présentation générale	17
4.2.2	Connexion SMA via Spezial-RS485-PiggyBack	18
4.2.3	Connexion SMA via Original-SMA-RS485-PiggyBack et module de données SMA-RS485-	21
4.2.4	Utilisation SMA Bluetooth	23
4.3	Kaco - Powador	24
4.4	Kaco - PVI-BluePlanet	26
4.5	SolarMax - série S et C	27
4.6	SolarMax - série Cx	29
4.7	SolarMax - série E	31
4.8	Fronius avec ComCard	33
4.9	Danfoss	35
4.10	Mitsubishi avec interface RS485	37
4.11	Power-One/Aurora	38
4.12	Sunways - AT/NT	40
4.13	Vaillant - auroPOWER VPI /1 et VPI (RS485)	41
4.14	Solutronic SP25-55 (RS485)	43
4.15	Solutronic SP100, SP120 (RS485)	45
4.16	Schüco Série SGI (RS485).....	46
4.17	REFUSOL	48
4.18	Onduleurs Kostal Pico et Solar-Fabrik Convert T (RS485).....	51
4.19	Mastervolt (RS485).....	53
4.20	AEG PS (RS485).....	55
4.21	Eaton (RS485).....	57
4.22	Suntension (RS485).....	59
4.23	Riello (RS485)	61
4.24	Diehl AKO avec interface RS485	63
4.25	Ingeteam	64
4.26	Voltwerk (uniquement Solar-Log ¹⁰⁰⁰)	66
4.27	Conergy (uniquement Solar-Log ¹⁰⁰⁰).....	67
4.28	Suntechnics (uniquement Solar-Log ¹⁰⁰⁰).....	69
4.29	Onduleur Effekta.....	70

4.30	ALPHA-SOL	72
4.31	Europa-Solar AG (RS485).....	74
4.32	Ever-Solar (Eversol TL RS485)	76
4.33	Evoco.....	78
4.34	Powercom	79
4.35	SALICRU EQX.....	82
4.36	SALICRU EQXLV	84
4.37	Santerno.....	85
4.38	Schneider Electric SunEzy	87
4.39	Steca.....	89
4.40	WINAICO.....	90
4.41	Delta (RS485).....	93
4.42	Sungrow.....	94
4.43	Sustainable Energy.....	96
4.44	Motech (RS485).....	97
4.45	Zentral Solar Deutschland (RS485)	99
4.46	AROS Solar Technology	100
4.47	Onduleur General Electric (GE)	102
4.48	Hyundai HPC-050HT-E et HPC-100HT-E	103
4.49	Hyundai HPC-250HT-E	104
4.50	EKO Energy.....	106
4.51	Q3 (RS485).....	107
5	Connecter les accessoires	109
5.1	Équipement modem analogique Solar-Log ¹⁰⁰⁰	109
5.2	Équipement réseau de téléphonie mobile (Solar-Log ¹⁰⁰⁰)	110
5.3	SensorBox MT (Solar-Log ¹⁰⁰⁰).....	111
5.4	Récepteur de télécommande centralisée (Solar-Log ¹⁰⁰⁰ PM+)	113
6	Autres connexions	114
6.1	Grand écran (Solar-Log ⁵⁰⁰ , Solar-Log ¹⁰⁰⁰).....	114
6.2	Relais (uniquement Solar-Log ¹⁰⁰⁰).....	116
6.3	Compteur électrique externe (Solar-Log ⁵⁰⁰ , Solar-Log ¹⁰⁰⁰).....	116
6.4	Connexion contact alarme (Solar-Log ¹⁰⁰⁰).....	117
7	Mise en service.....	118
7.1	Connecter le Solar-Log™ au réseau/PC	118
7.2	Première mise en service du Solar-Log ²⁰⁰	119
7.3	Première mise en service du Solar-Log ⁵⁰⁰	122
7.4	Première mise en service du Solar-Log ¹⁰⁰⁰	123
7.5	Indications de statut, LED.....	124
8	Configuration sur PC.....	125
8.1	Commencer la configuration.....	125
8.2	Aperçu de navigation du menu "Configuration".....	126
8.3	Définir les réglages de réseau (Fonctions de base/Lan)	127
8.4	WiFi Solar-Log™ : Configurer le WiFi (Fonctions de base/WiFi).....	131
8.5	Solar-Log ¹⁰⁰⁰ : Définir les groupes d'installations (Fonctions de base/groupes d'installations).....	133
8.6	Solar-Log ^{1000, 500} : Définir l'ordre des onduleurs (Fonctions de base/Ordre des onduleurs)	135
8.7	Solar-Log ^{1000, 500} : Nouvelle identification en cas d'échange d'onduleur (Fonctions de base/Échange OND).....	137

8.8	Solar-Log ^{1000, 500, 200} : Configurer les données d'onduleur (Fonctions de base/Onduleur)	139
8.9	Définir les données de pronostic de l'installation solaire (Fonctions de base/Pronostic)	145
8.10	Configurer la visualisation des données (Fonctions de base/Graphique)	147
8.11	Informations sur l'installation pour la page d'accueil et la bannière (Avancé/Internet)	149
8.12	Configurer l'exportation automatique des données (Avancé/WEB-Exportation)	151
8.13	Configurer l'envoi de notifications par courriel (Avancé/Courriel)	153
8.14	Configurer l'envoi de notifications par SMS (Avancé/SMS)	155
8.15	Configuration de la notification en cas de panne (Avancé/Panne)	157
8.16	Gestion de l'alimentation Solar-Log ¹⁰⁰⁰ PM+ (Avancé/Gestion d'alimentation)	158
8.17	Définir la sauvegarde de données automatiquement/manuellement (Interne/Sauvegarde)	162
8.18	Gérer les paramètres du système (Interne/Système)	166
8.19	Actualiser le logiciel (Interne/MAJ)	169
9	Solar-Log ⁵⁰⁰ : Configuration sur l'appareil	170
9.1	Commande via le clavier à membrane et l'écran	170
9.2	Schéma de navigation	171
9.3	Définir les paramètres système (menu "système")	172
9.3.1	Régler la langue d'affichage (Système/langue)	172
9.3.2	Régler le format de la date, de l'heure et de la monnaie (Système/Pays)	172
9.3.3	Rectifier la date/l'heure (Système/Date/Heure)	172
9.3.4	Paramétrer l'utilisation d'un grand écran (Système/Grand écran)	173
9.4	Définir le paramétrage réseau (menu "Réseau")	174
9.4.1	Demander une adresse IP automatiquement (Réseau/Automatique)	174
9.4.2	Attribuer l'adresse IP manuellement (Réseau/Manuel)	174
9.5	Configurer les données d'onduleur (menu "Onduleur")	175
9.5.1	Sélection d'onduleur pour Bluetooth (onduleur/Bluetooth)	175
9.5.2	Sélection d'onduleur sur interface RS485/422 B (Onduleur/RS485/422)	176
9.5.3	Régler le compteur électrique sur l'entrée S0 (Onduleur/Compteur S0)	176
9.5.4	Effectuer l'identification d'onduleur (Onduleur/Identification)	177
9.6	Configurer les données Internet (menu "Internet")	178
9.6.1	Paramétrer l'exportation automatique de données (Internet/Exportation de données)	178
9.6.2	Paramétrer le portail Internet (Internet/Solar-Log WEB)	178
9.6.3	Définir le serveur (Internet/Serveur)	178
9.6.4	Indiquer l'utilisateur (Internet/Utilisateur)	178
9.6.5	Définir le mot de passe (Internet/Mot de passe)	179
9.6.6	Intervalle de transmission pour le transfert de données vers la page d'accueil (Internet/Intervalle)	179
9.6.7	Essai de connexion (Internet/Essai de connexion)	179
9.7	Supprimer les paramétrages internes, mettre en place un blocage PIN (menu "Interne")	180
9.7.1	Réinitialiser (Interne/Réinitialiser)	180
9.7.2	Blocage PIN (Interne /Blocage PIN)	180
10	Solar-Log ¹⁰⁰⁰ : Configuration sur l'appareil	181
10.1	Utilisation de l'écran tactile	181
10.1.1	Menu principal - Menu de configuration	181
10.1.2	Éléments de commande dans les dialogues de configuration	182
10.2	Aperçu de navigation menu de configuration "Config."	185
10.3	Effectuer la configuration initiale (Config./Démarrage/Configuration initiale)	186
10.3.1	Réglage de l'heure et de l'adresse IP	186
10.3.2	Sélection de l'onduleur	187
10.3.3	Compteur électrique à l'entrée S0	188

10.4	Effectuer l'identification d'onduleur (Config./Démarrage/Identification d'OND).....	189
10.5	Modifier les réglages réseau (Fonctions de base/Réseau).....	190
10.5.1	Modifier l'accès au réseau.....	190
10.5.2	Modifier les paramètres DHCP.....	192
10.5.3	Paramétrage du modem analogique.....	193
10.5.4	Paramétrage du modem GPRS.....	194
10.6	Solar-Log ¹⁰⁰⁰ WiFi : Configurer le WiFi (Fonctions de base/WiFi).....	196
10.7	Définir les groupes d'installations (Fonctions de base/groupes d'installations).....	198
10.8	Configurer les données d'onduleur (Fonctions de base/Onduleur).....	200
10.9	Définir les données de pronostic de l'installation solaire (Fonctions de base/Pronostic).....	210
10.10	Informations relatives à l'installation pour la page d'accueil (Internet/Réglages de base).....	212
10.11	Configurer l'envoi de notifications par courriel et SMS (Internet/courriel/SMS).....	214
10.12	Mettre en place l'exportation automatique de données (Internet/WEB).....	217
10.13	Paramétrer la surveillance de l'installation (Avancé/Surveillance de l'installation).....	218
10.14	Configurer la connexion du grand écran (Avancé/Grand écran).....	219
10.15	Paramétrer la notification du contact d'alarme (Avancé/Contact d'alarme).....	221
10.16	Équipement radio RS485 : Tester la connexion (Avancé/Équipement radio RS485).....	222
10.17	Commutateurs externes - Smart Metering (Avancé/Commutateurs externes).....	223
10.18	Effectuer une correction de données (Interne/Correction de données).....	224
10.19	Définir les réglages interne de l'appareil (Interne/Système).....	225
10.20	Mise à jour automatique ou manuelle du logiciel (Interne/Logiciel).....	228
10.21	Régler la langue d'affichage (Interne/Réglages de langue).....	229
10.22	Effectuer les réglages du pays (Interne/Réglage du pays).....	230
11	Anomalies.....	231
11.1	Indications de pannes des LED de l'appareil.....	231
11.2	Messages d'erreur.....	232
11.3	Messages d'erreur des onduleurs.....	232
11.4	Redémarrer et réinitialiser.....	233
12	Élimination des déchets.....	235
13	Spécifications techniques.....	236
	Annexe 238	
	Câblage mixte SMA.....	238
	Ensemble d'onduleurs Kaco Powador.....	239
	Service page d'accueil.....	240
	Index des figures.....	242

1 Consignes de sécurité

Pour la protection des personnes, du produit lui-même ou d'autres installations, les points suivants doivent être respectés avant d'utiliser le produit :

- le contenu du présent manuel,
- notamment les consignes de sécurité,
- les avertissements et plaques signalétiques sur le produit.

1.1 Groupe-cible du présent manuel

Le présent manuel s'adresse aux installateurs et électriciens professionnels qui installent un moniteur d'installation PV Solar-Log²⁰⁰, Solar-Log⁵⁰⁰ ou Solar-Log¹⁰⁰⁰, le raccordent par câble à des onduleurs, le configurent pour une utilisation individualisée de l'installation et le mettent en service.

Toutes les activités de câblage et les travaux sur les onduleurs décrits dans le présent manuel sont réservés aux électriciens professionnels spécialement formés. De même, les réparations doivent être effectuées par ces professionnels ou par le fabricant lui-même.

1.2 Classes de risque

Les consignes de sécurité dans ce document sont accompagnées de représentations standardisées et de symboles. En fonction de la probabilité et de la gravité des conséquences, deux classes de risque sont appliquées :



DANGER

Indique un danger direct pour les personnes.

Danger de blessures permanentes ou de mort en cas de non-respect des consignes.



ATTENTION

Indication d'un danger identifiable par l'homme ou d'un risque de dommage matériel

Danger de blessures réversibles ou de dommages matériels en cas de non-respect des consignes.

1.3 Matériel électrique

DANGER

Danger de mort : risque d'électrocution en cas d'ouverture des onduleurs !



- ▶ Ne jamais ouvrir le boîtier de l'onduleur lorsque ce dernier est sous tension.
- ▶ Couper l'alimentation électrique de l'onduleur ; [page 16](#).
- ▶ Suivre impérativement les consignes d'installation et de sécurité des manuels des différents onduleurs.

DANGER

La mise en service avec le bloc d'alimentation électrique couvert de gouttelettes comporte un danger de mort !



Si vous transférez immédiatement le bloc d'alimentation électrique d'un environnement froid vers un environnement chaud, il peut se couvrir de gouttelettes.

- ▶ Attendez que la température se soit équilibrée.

ATTENTION

Endommagement d'éléments électroniques dans les onduleurs et les cartes d'interface par décharge électrostatique !



- ▶ Évitez le contact avec les connexions de composants et les contacts à fiche.
- ▶ Avant de prendre en main un composant, reliez-vous à la terre en touchant du PE ou un élément non-laqué du boîtier de l'onduleur.

ATTENTION

Endommagement d'éléments du Solar-Log™ lors du câblage du Solar-Log™ !



- ▶ Mettre le Solar-Log™ hors tension ; [page 16](#).

2 Indications de montage

2.1 Matériel livré

Vérifiez le contenu de la livraison avant le montage et l'installation. Réclamez immédiatement auprès du transporteur en cas de dommage ou de pièces manquantes.

L'appareil est livré avec les composants suivants :

- Appareil de base Solar-Log™.
- 2 caches enfichables pour le haut et le bas de l'appareil, permettant de protéger les connexions et la touche de réinitialisation.
- Bloc d'alimentation enfichable 12 V.
- Connecteur à borne plate pour toutes les connexions ; [page 14](#).
- 4 chevilles et visserie pour le montage mural.
- Manuel de l'utilisateur au format PDF sur CD.

2.2 Montage mural

L'appareil est fabriqué conformément à la classe de protection IP20 et convient uniquement pour une installation à l'intérieur, dans un endroit sec et sans poussière.

Les chevilles et vis adaptées au montage mural sont fournies.

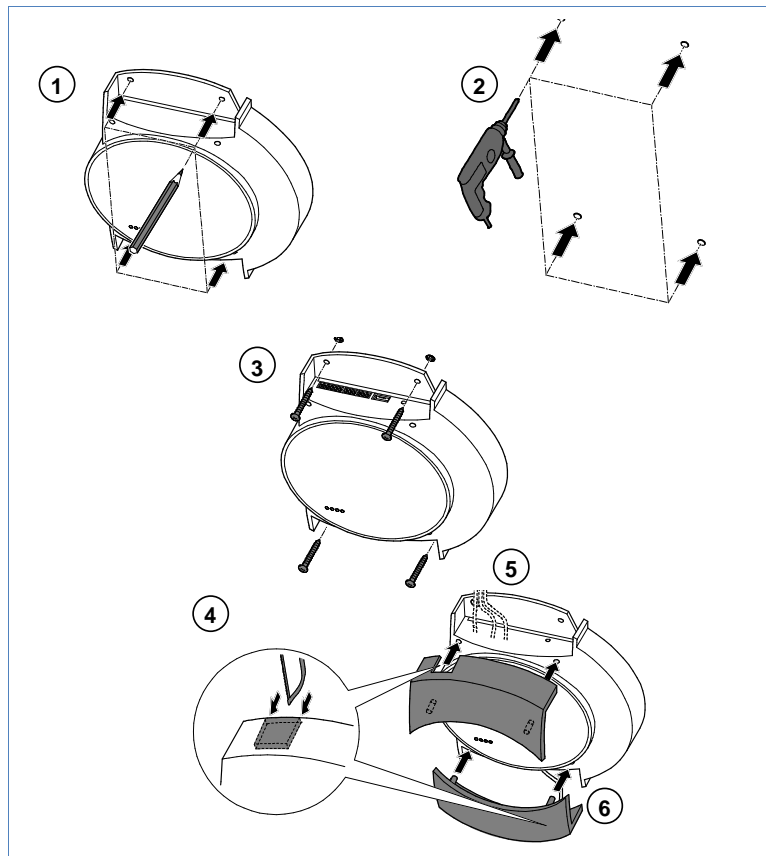

Figure 1: Montage mural du Solar-Log™

- 1 Placez le boîtier à l'endroit souhaité pour le montage et marquez les trous à percer.
- 2 Percez les trous et insérez les chevilles.



Remarque GPRS Solar-Log¹⁰⁰⁰ :

Avant de visser l'appareil au mur, insérez la carte SIM (➔page 12), car la fente n'est plus accessible après le montage.

- 3 Vissez le boîtier.
- 4 Dégager et éliminer le matériau pour le passage de câble dans le cache supérieur et/ou inférieur le long de la rainure, à l'aide d'une scie ou d'une lime (cache supérieur et inférieur identique).
- 5 Insérez toutes les fiches de câble dans les connexions.
- 6 Mettre les caches en place.

3 Connexions d'appareils

3.1 Solar-Log^{200, 500}

Connexions côté inférieur

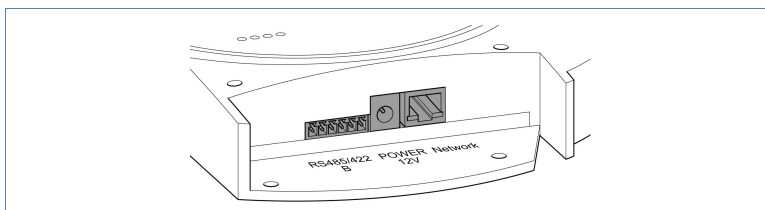

Figure 2: Connexions côté inférieur Solar-Log^{200, 500}

Marquage	Fonction
RS485/422 B	Interface RS485, 6 pôles : Connexion à l'onduleur, à la Sensorbox ou connexion au grand écran (Solar-Log ⁵⁰⁰). Affectation : 7 page 13.
Alimentation 12 V	Entrée de tension continue 12 Volts (max. 24 V CC).
Réseau	Interface réseau Ethernet, 10/100 Mbits.

Connexion côté supérieur (Solar-Log⁵⁰⁰)

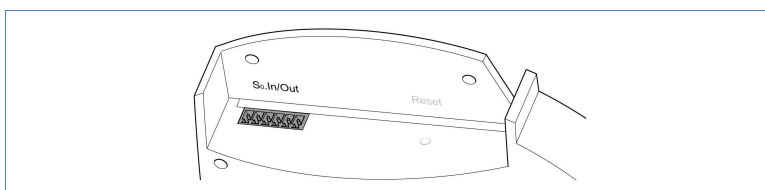

Figure 3: Connexion S0 - côté supérieur Solar-Log⁵⁰⁰

Marquage	Fonction
S0-In/Out	Impulsion S0 en entrée pour le raccordement à des compteurs électriques externes. Impulsion S0 en sortie pour le raccordement à l'écran grand format externe.

3.2 Solar-Log¹⁰⁰⁰

Connexions côté inférieur

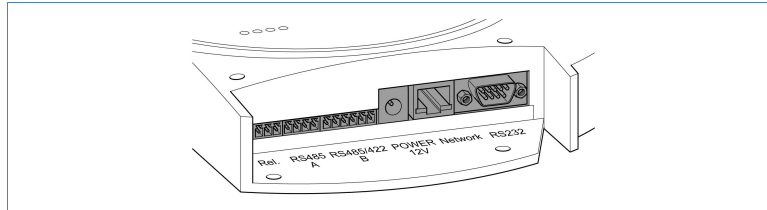

Figure 4: Connexions côté inférieur Solar-Log¹⁰⁰⁰

Marquage	Fonction
Rel.	Relais pour la commutation de signaux externes, tripolaire, par ex. pour la connexion de gyrophares ou similaire.
RS485 A	Interface RS485, 4 pôles : Raccordement aux onduleurs, au boîtier SensorBox ou à l'écran grand format (inactif en cas d'utilisation de l'interface Bluetooth en option).
RS485/422 B	Interface RS485, 6 pôles : Connexion à l'onduleur, à la Sensorbox ou connexion au grand écran. Affectation : page 13 .
Alimentation 12 V	Entrée de tension continue 12 Volts (max. 24 V CC).
Réseau	Interface de réseau Ethernet, 10/100 Mo.
RS232	Interface modem RS232. Raccordement au modem GPRS.

Connexions côté supérieur

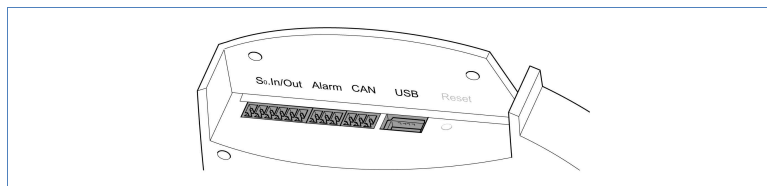

Figure 5: Connexions côté supérieur Solar-Log¹⁰⁰⁰

Marquage	Fonction
S0-In/Out	Entrée impulsion S0 pour le raccordement à un compteur électrique externe. Sortie impulsion S0 pour le raccordement à l'écran grand format externe.
Alarme	Raccordement pour la boucle à induction de l'antivol. Transmission jusqu'à 5 km avec des câbles à fibre optique.
CAN	Bus CAN, connexion aux onduleurs Voltwerk, Conergy et Suntechnics.
USB	Raccordement à l'hôte USB. Adapté aux sticks USB de 2 Go (Non adapté à la connexion au PC !).

Fente d'insertion de la carte SIM et connexion d'antenne (Solar-Log¹⁰⁰⁰ GPRS)

En plus des connexions du Solar-Log¹⁰⁰⁰ standard, le Solar-Log¹⁰⁰⁰ GPRS avec modem GPRS intégré est équipé d'une fente d'insertion pour carte SIM et d'une connexion filetée pour l'antenne du réseau de téléphonie mobile.

- 1 Insérez la carte SIM dans la fente, à l'arrière du côté intérieur droit du Solar-Log¹⁰⁰⁰ GPRS.

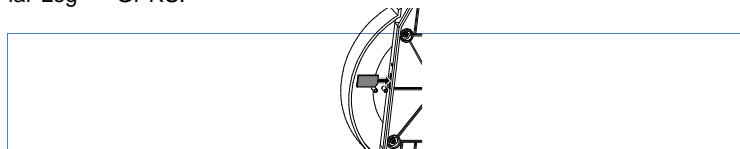

Figure 6: Fente d'insertion de la carte SIM du côté intérieur droit (Solar-Log¹⁰⁰⁰ GPRS)

- 2 Vissez l'antenne externe à la connexion d'antenne sur le dessous de l'appareil.

Repérez un emplacement adapté, présentant une bonne qualité de réception, pour l'antenne à socle magnétique. Vérifiez éventuellement la réception au préalable à l'aide d'un téléphone portable.

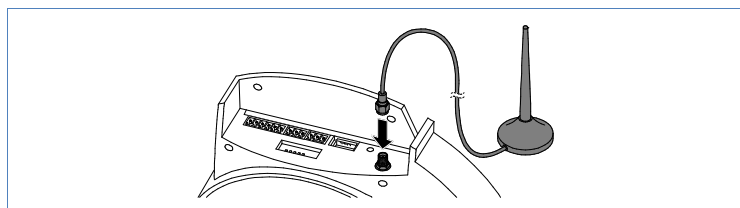

Figure 7: Connexion d'antenne sur le dessous de l'appareil (Solar-Log¹⁰⁰⁰ GPRS)

3.3 Affectation connexion B RS485/422 (6 pôles)

La connexion d'onduleur RS485/422 B sur le Solar-Log™ est préconfigurée pour l'utilisation d'onduleurs Fronius/Eaton et l'affectation est comme suit :

Broche	RS485 A	RS485/422 B	RS422 (pour Fronius/Eaton)
1	Data+	Data+	T/RX+
2	12 V	12 V	12V
3	Masse	Masse	Masse
4	Data-	Data-	T/RX-
5			R/TX+
6			R/TX-

Les désignations de connexion **Data+/Data-** sont spécifiques au fabricant et peuvent également avoir la désignation **A/B** ou similaire.

Pour la connexion du premier onduleur à l'interface RS485/422 du Solar-Log™, des connecteurs à borne plate verts à 6 pôles sont fournis.

3.4 Équipement de connexion

Connecteur à borne plate, 6 pôles :

- Deux connecteurs à borne plate verts à 6 pôles pour la connexion à **RS485/422 B**.

Les pôles de connexion des connecteurs à borne plate fournis sont numérotés de gauche à droite :

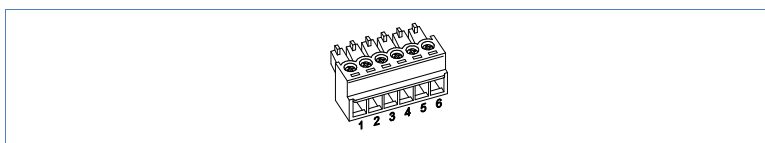

Figure 8: Connecteur à borne plate à 6 pôles - Connexion du premier onduleur

Connecteur à borne plate, à 3 et 4 pôles (uniquement Solar-Log¹⁰⁰⁰)

Pour le Solar-Log¹⁰⁰⁰, des connecteurs à borne plate supplémentaires sont fournis :

- Deux connecteurs à borne plate verts à 3 pôles pour la connexion à **Rel.** ou **CAN**.
- Un connecteur à borne plate à 4 pôles pour la connexion à **RS485-A** ou **RS485/422 B**. Si utilisation sur connexion RS485/422 B, connectez en **alignant à gauche !**

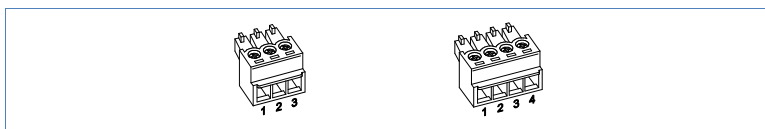

Figure 9: Connecteurs à borne plate supplémentaires (Solar-Log¹⁰⁰⁰)

Câble de raccordement

Les câbles de raccordement suivants, nécessaires de différentes façons selon le cas, ne sont pas fournis :

- Pour la connexion à un routeur, vous nécessitez un câble de réseau de la longueur adaptée. Si vous souhaitez raccorder le Solar-LogTM directement à votre PC ou ordinateur portable, vous devez utiliser un câble simulateur de modem.
- Câble de connexion du Solar-LogTM à l'onduleur.
Des jeux de câbles préfabriqués, adaptés aux différents onduleurs, sont disponibles en accessoire. Ces jeux de câbles font 3 m de longueur.
- Si vous souhaitez connecter d'autres onduleurs au Solar-Log⁵⁰⁰ et au Solar-Log¹⁰⁰⁰, vous aurez besoin des câbles adaptés à la connexion des onduleurs entre eux.

4 Brancher l'onduleur

Étant donné que chaque marque d'onduleur utilise différents raccords de câblage et de connexion, il convient d'adapter correctement les câbles de données correspondants :

- Le schéma de câblage, du répartiteur vers la connexion à l'onduleur, est présenté sous forme de tableau dans les sections suivantes relatives au branchement de l'onduleur.
- L'affectation de la connexion RS485/422 B sur le Solar-Log™ se trouve en [page 13](#).



Remarque

Solare Datensysteme GmbH propose des câbles de branchement adaptés à toutes les marques d'onduleurs.

Il est impératif de respecter les consignes du fabricant pour le raccordement des câbles de données. Vous trouverez ces consignes dans la documentation correspondante du fabricant.

Attention : concernant l'affectation du câblage des onduleurs du côté du Solar-Log™ (connexion RS485/422 B), suivez les indications de **ce** manuel-ci. Sinon, le Solar-Log™ ne reconnaîtra pas les onduleurs !

DANGER

Danger de mort : risque d'électrocution en cas d'ouverture des onduleurs !



- ▶ Ne jamais ouvrir le boîtier de l'onduleur lorsque ce dernier est sous tension.
- ▶ Couper l'alimentation électrique de l'onduleur ; [page 16](#).
- ▶ Suivre impérativement les consignes d'installation et de sécurité des manuels des différents onduleurs.
- ▶ Tous les travaux sur l'onduleur doivent être réalisés par des électriciens professionnels.

ATTENTION

Endommagement d'éléments électroniques dans les onduleurs et les cartes d'interface par décharge électrostatique !



- ▶ Évitez le contact avec les connexions de composants et les contacts à fiche.
- ▶ Avant de prendre en main un composant, reliez-vous à la terre en touchant du PE ou un élément non-laqué du boîtier de l'onduleur.

ATTENTION



- Endommagement d'éléments du Solar-Log™ lors du câblage du Solar-Log™ !
- ▶ Mettre le Solar-Log™ hors tension ; [page 16](#).

4.1 Mettre l'onduleur et le Solar-Log™ hors tension

Mettre l'onduleur hors tension

Avant de relier le Solar-Log™ par câble aux connexions se trouvant à l'intérieur de l'onduleur, et avant qu'une carte d'interface ne soit montée dans l'onduleur, tous les onduleurs doivent être mis hors tension.

Pour ce faire, suivez les instructions de la documentation du fabricant de l'onduleur, selon le modèle suivant :

- 1 Couper le côté CA.
- 2 Couper le côté CC.
- 3 Attendre au moins 5 minutes que les condensateurs dans les onduleurs se soient déchargés.

Mettre le Solar-Log™ hors tension

- ▶ Retirer la fiche du bloc d'alimentation de la prise ou de la douille "Power 12 V" du Solar-Log™.

4.2 SMA

4.2.1 Présentation générale

L'interface RS485 n'est pas intégrée dans les onduleurs SMA.

Les interfaces RS485 suivantes peuvent alternativement être intégrées ultérieurement aux onduleurs SMA :

- Spezial-RS485-PiggyBack (de Solare Datensysteme GmbH).
- Original-SMA-RS485-PiggyBack (de SMA).

Les deux PiggyBacks peuvent être montés dans l'onduleur "SunnyBoy" (à l'exception des modèles 3000/4000/5000TL-20 Next Generation) ou le "Sunny Mini Central" de SMA. Pour les onduleurs -20 et Tripower de SMA, le module de données SMA RS485 est nécessaire.

Spezial-RS485-PiggyBack

Le Spezial-RS485-PiggyBack est un simple convertisseur d'interface RS485 sans contrôleur.

Sa construction simple et robuste élimine toute panne de l'onduleur.

En l'intégrant correctement et en respectant les consignes d'installation, les données et propriétés techniques de l'onduleur resteront intactes.

- Fonctionne uniquement avec les appareils Solar-Log™.

Le PiggyBack est isolé électriquement et possède une protection isolante de 6,5 kV. Chaque PiggyBack est soumis à un essai de fonctionnement complet sur un onduleur SMA.

Veuillez vérifier que les accessoires fournis sont au complet :

- 1 tuyau isolant pour la ligne de transmission de données.
- 1 Jumper.
- 1 connexion fileté/passage OND-PG 16 (M22).
- 1 distributeur à fiches plates pour la connexion au boîtier/à la masse.

Utilisation mixte PiggyBack

Les onduleurs avec Spezial-RS485-PiggyBacks et Original-SMA-PiggyBacks ou avec module de données peuvent être utilisés en mode mixte.

Un schéma de câblage pour le mode d'utilisation mixte SMA se trouve en annexe ; [page 238](#).

Utilisation SMA Bluetooth

Les modèles Solar-Log™BT sont compatibles avec les onduleurs SMA équipés de Bluetooth. Pour les modèles Solar-Log⁵⁰⁰ BT et Solar-Log¹⁰⁰⁰ BT, une utilisation mixte est possible (Bluetooth et RS485) ; jusqu'à 7 onduleurs SMA peuvent être branchés.

4.2.2 Connexion SMA via Spezial-RS485-PiggyBack

Présentation générale

- Interface non-intégrée ; à équiper de Spezial-RS485-PiggyBack.
- Emplacement de connexion : borne plate dans l'onduleur, sur le Piggy-Back.
- Il n'est pas nécessaire d'attribuer une adresse de communication.
- Câblage **quadripolaire**.
- Étapes
 - Mettre l'onduleur et le Solar Log™ hors tension ; ➤page 16.
 - Intégrer le **Spezial-RS485-PiggyBack** dans l'onduleur.
 - Relier l'onduleur au Solar-Log™ par câble.
 - Relier les onduleurs entre eux par câble.

Intégrer le Spezial-RS485-PiggyBack dans l'onduleur

Procédure à suivre

- 1 Ouvrir l'onduleur en fonction du manuel correspondant.
- 2 Monter le PiggyBack avec la barrette à broches justifiée à gauche sur la platine de commande de l'onduleur (➤Illustration 10, gauche).

Le marquage "bas" sur la platine doit être visible en bas à gauche (➤Illustration 10, droite).

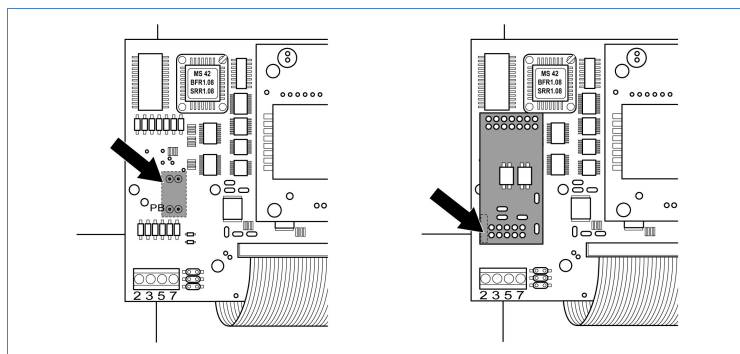

Illustration 10: Platine de commande avant et après le montage du PiggyBack

Relier l'onduleur au Solar-Log™ par câble

Le câblage se fait avec

- un câble de données préconfectionné (accessoire ; non-compris)
ou
- un câble de données à 4 conducteurs blindé autoconfectionné et un connecteur de borne plate (➔page 14).

Procédure à suivre

- 1 Faire passer les conducteurs dégagés par l'ouverture de câble de l'onduleur.
- 2 En cas d'autoconfection de la connexion par câble, connecter les conducteurs selon le schéma suivant :

Connecteur de borne plate Solar-Log™	Borne plate de l'onduleur
Borne	Borne
▶ 1	▶ 2
▶ 2	▶ 3
▶ 3	▶ 5
▶ 4	▶ 7

- 3 Faire passer le câble à l'intérieur de l'onduleur dans le tuyau isolant fourni avec le PiggyBack.

Le câble se trouvant à l'intérieur de l'onduleur doit être entouré de tuyau isolant.

- 4 Mettre à la masse : Connecter la borne 5 de l'onduleur avec le distributeur à fiches plates fourni se trouvant au niveau du boîtier de l'onduleur.
- 5 Si un seul onduleur est raccordé, une terminaison doit être mise en place.

Placer le jumper fourni sur les broches inférieures du connecteur multi-points :

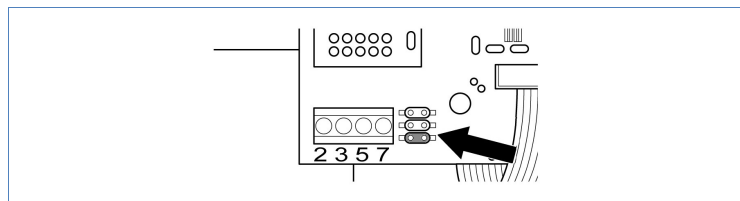

Illustration 11: PiggyBack - brancher le jumper

- 6 Fermer l'onduleur, si aucun autre onduleur ne doit être raccordé.
- 7 Connecter le connecteur de borne plate à la douille RS485 du Solar-Log™.

Relier les onduleurs entre eux par câble (Solar-Log⁵⁰⁰, Solar-Log¹⁰⁰⁰)

- Câblage avec un câble de données blindé à 4 conducteurs (par ex. un câble d'anneau de 25 m, réf. de commande chez Solare Datensysteme : 220014).
- Emplacement de connexion : Borne plate dans l'onduleur (sur l'interface RS485 ajoutée).

Procédure à suivre

- 1 Faire passer le câble à l'intérieur de l'onduleur dans le tuyau isolant fourni avec le PiggyBack.

Le câble se trouvant à l'intérieur de tous les onduleurs doit être entouré de tuyau isolant.
- 2 Les 4 contacts (2,3,5,7) de la borne plate de l'onduleur 1 doivent être reliés à l'onduleur 2.

Remarque



Un schéma de câblage pour le mode d'utilisation mixte SMA se trouve en annexe ; ➔page 238.

- 3 Relier les autres onduleurs entre eux de la même façon.
- 4 Effectuer la terminaison dans le dernier onduleur.

Placer le jumper fourni sur les broches inférieures du connecteur multi-points :

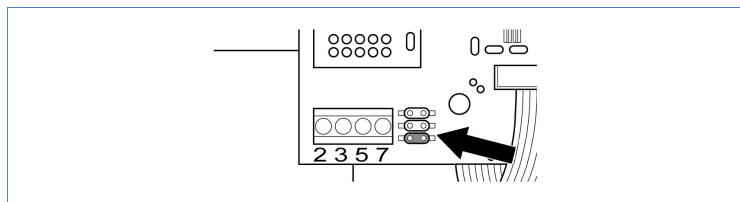

- 5 Fermer l'onduleur.

4.2.3 Connexion SMA via Original-SMA-RS485-PiggyBack et module de données SMA-RS485-

Présentation générale

- Interface non-intégrée ; à équiper du SMA-RS485-PiggyBack.
- Emplacement de connexion : borne plate dans l'onduleur, sur le Piggy-Back.
- Il n'est pas nécessaire d'attribuer une adresse de communication.
- Câblage **tripolaire**.
- Étapes
 - Mettre l'onduleur et le Solar Log™ hors tension ; ➔ page 16.
 - Intégrer l'Original-SMA-RS485-PiggyBack dans l'onduleur.
 - Relier l'onduleur au Solar-Log™ par câble.
 - Relier les onduleurs entre eux par câble.

Intégrer l'Original-SMA-RS485-PiggyBack dans l'onduleur

Procédure à suivre

- ▶ Monter l'Original-SMA-RS485-PiggyBack dans l'onduleur, conformément aux instructions du manuel de la carte d'interface.

Relier l'onduleur au Solar-Log™ par câble

Le câblage se fait avec

- un câble de données préconfectionné (accessoire ; non-compris)
ou
- un câble de données à 3 conducteurs blindé autoconfectionné et un connecteur de borne plate (➔ page 14).

Procédure à suivre

- 1 Ouvrir l'onduleur en fonction du manuel correspondant.
- 2 Faire passer les conducteurs dégagés par l'ouverture de câble de l'onduleur.
- 3 Faire passer le câble par le tuyau isolant.



Remarque

Le câble se trouvant à l'intérieur de l'onduleur doit être entouré de tuyau isolant.

- 4 En cas d'autoconfection de la connexion par câble, connecter les conducteurs selon le schéma suivant :

Connecteur de borne plate Solar-Log™	Borne plate de l'onduleur
Borne	Borne
▶ 1	▶ 2

▶ 3	▶ 5
▶ 4	▶ 7

- 5 Mettre à la masse : Connecter la borne 5 de l'onduleur avec le distributeur à fiches plates fourni se trouvant au niveau du boîtier de l'onduleur.
- 6 Si un seul onduleur est raccordé, une terminaison doit être mise en place.
Placer le jumper fourni sur les broches inférieures du connecteur multi-points :

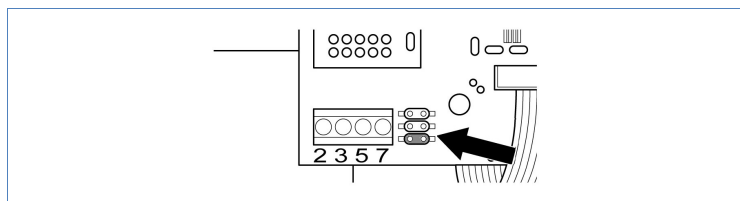

- 7 Fermer l'onduleur, si aucun autre onduleur ne doit être raccordé.
- 8 Connecter le connecteur de borne plate à la douille RS485 du Solar-Log™.

Relier les onduleurs entre eux par câble (Solar-Log⁵⁰⁰, Solar-Log¹⁰⁰⁰)

- Câblage avec un câble de données blindé à 3 conducteurs.
- Emplacement de connexion : Borne plate dans l'onduleur (sur l'interface RS485 ajoutée).

Procédure à suivre

- 1 Ouvrir l'onduleur en fonction du manuel correspondant.
- 2 Câbler l'onduleur conformément au manuel d'installation de l'onduleur.
- 3 Si un seul onduleur est raccordé, une terminaison doit être mise en place.
Placer le jumper fourni sur les broches inférieures du connecteur multi-points :

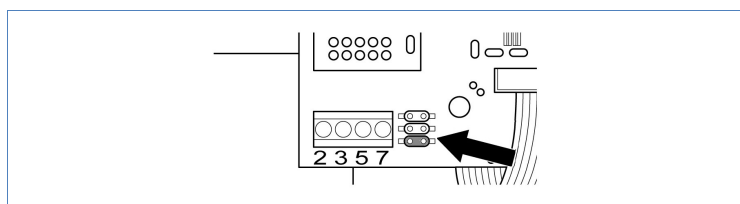

- 4 Fermer l'onduleur.



Remarque

Un schéma de câblage pour le mode d'utilisation mixte SMA se trouve en annexe ; ➔ page 238.

4.2.4 Utilisation SMA Bluetooth

Le mode Bluetooth n'est possible que lorsque le module Bluetooth en option est intégré dans le Solar-Log™.

Le mode Bluetooth est uniquement possible avec les modèles Solar-Log™ BT. Tous les onduleurs SMA Bluetooth sont pris en charge, Bluetooth Piggy Back inclus.

Présentation générale

- Aucune préparation nécessaire au niveau des onduleurs.
- Tous les SMA-Bluetooth-PiggyBacks sont pris en charge.
- Il n'est pas possible d'utiliser en même temps SMA-SunnyBeam-Bluetooth.
- Solar-Log¹⁰⁰⁰ et Solar-Log⁵⁰⁰ :
 - 7 onduleurs SMA-Bluetooth maximum peuvent être lus en même temps.
 - Connexion d'autres onduleurs possible par câble RS485.

Adressage Bluetooth au niveau de l'onduleur

- Adressage nécessaire : 1 (= prédéfini à l'usine).
- Réglage : Par commutateur rotatif dans l'onduleur.

Détection Bluetooth

- ▶ Dans la mesure du possible, effectuer la détection Bluetooth dans la pièce où est monté l'onduleur pour exclure les erreurs dues à une portée insuffisante.
- ▶ Tester ensuite la liaison Bluetooth à plus grande distance. La portée est de 50 m maximum sur terrain libre.

4.3 Kaco - Powador

Présentation générale

- Interface intégrée.
- Emplacement de connexion : Borne plate à l'intérieur de l'onduleur.
- Câblage bipolaire.
- Il est nécessaire d'attribuer une adresse de communication.
- Étapes
 - Mettre l'onduleur et le Solar Log™ hors tension ; ➔ page 16.
 - Relier l'onduleur au Solar-Log™ par câble.
 - Relier les onduleurs entre eux par câble.
 - Attribuer une adresse de communication.



Remarque

Des indications et un schéma relatif au câblage de Ensemble d'onduleurs Kaco Powador se trouvent en annexe ; ➔ page 239.

Relier l'onduleur au Solar-Log™ par câble

Le câblage se fait avec

- un câble de données partiellement confectionné (accessoire ; non-compris)
ou
- un câble de données à 2 conducteurs blindé autoconfectionné et un connecteur de borne plate (➔ page 14).

Procédure à suivre

- 1 Ouvrir l'onduleur en fonction du manuel correspondant.
- 2 Faire passer les conducteurs dégagés par l'ouverture de câble de l'onduleur.
- 3 En cas d'autoconfection de la connexion par câble, connecter les conducteurs selon le schéma suivant :

Connecteur de borne plate Solar-Log™	Borne plate de l'onduleur
Borne	Borne
▶ 1	▶ B
▶ 4	▶ A

- 4 Si un seul onduleur est raccordé, une terminaison doit être mise en place :
Powador Série 2 : Mettre le commutateur DIP à l'intérieur de l'onduleur sur "ON" et tous les autres onduleurs sur "OFF".
- 5 Fermer l'onduleur, si aucun autre onduleur ne doit être raccordé.
- 6 Connecter le connecteur de borne plate à la douille RS485 du Solar-Log™.

Relier les onduleurs entre eux par câble (Solar-Log⁵⁰⁰, Solar-Log¹⁰⁰⁰)

- Câblage avec un câble de données blindé à 2 conducteurs.
- Emplacement de connexion : Borne plate à l'intérieur de l'onduleur.
Les broches RS485 de la borne plate sont chaque fois doublées, afin de pouvoir poursuivre le câblage jusqu'au prochain onduleur.

Procédure à suivre

- 1 Connecter le câble de données aux bornes libres A et B de l'onduleur 1.
- 2 Connecter l'autre extrémité du câble aux bornes A et B de l'onduleur 2.
- 3 Relier les autres onduleurs entre eux de la même façon.
- 4 Effectuer la terminaison dans le dernier onduleur :
Powador Série 2 : Mettre le commutateur DIP à l'intérieur de l'onduleur sur "ON" et tous les autres onduleurs sur "OFF".
- 5 Fermer l'onduleur.

Attribuer une adresse de communication

- Recommandation : Numérotation consécutive, commençant par 1.
- Réglage : Via l'écran de commande de l'onduleur.
- Procédure à suivre : Conformément au manuel d'utilisation de l'onduleur.

Remarque



Les onduleurs Kaco des séries 25000xi à 33000xi sont représentés dans le Solar-Log™ comme 3 onduleurs distincts. Si par ex. 2 de ces onduleurs sont présents, attribuez les adresses 1 et 2. En interne dans le Solar-Log™, les onduleurs sont indiqués par 1.1 / 1.2 - 2.1 / 2.2 ...

4.4 Kaco - PVI-BluePlanet

Présentation générale

- Le Solar-Log™ n'est compatible qu'avec les onduleurs Kaco BluePlanet disposant d'une interface S485. L'interface RS232- n'est pas prise en charge.
Modèles RS232 : L'interface RS485 peut être rajoutée en passant par le fabricant.
Modèles RS485 : Interface intégrée.
- Emplacement de connexion : Borne plate à l'intérieur de l'onduleur.
- Câblage bipolaire.
- Il est nécessaire d'attribuer une adresse de communication.
- Étapes
 - Mettre l'onduleur et le Solar Log™ hors tension ; [page 16](#).
 - Relier l'onduleur au Solar-Log™ par câble.
 - Relier les onduleurs entre eux par câble.
 - Attribuer une adresse de communication.

Relier l'onduleur au Solar-Log™ par câble

Le câblage se fait avec

- un câble de données partiellement confectionné (accessoire ; non-compris)
ou
- un câble de données à 2 conducteurs blindé autoconfectionné et un connecteur de borne plate ([page 14](#)).

Procédure à suivre

- 1 Ouvrir l'onduleur en fonction du manuel correspondant.
- 2 Faire passer les conducteurs dégagés par l'ouverture de câble de l'onduleur.
- 3 En cas d'autoconfection de la connexion par câble, connecter les conducteurs selon le schéma suivant :

Connecteur de borne plate Solar-Log™	Borne plate de l'onduleur
Borne	Borne
▶ 1	▶ B
▶ 4	▶ A

- 4 Si un seul onduleur est raccordé, une terminaison doit être mise en place :
Dans l'onduleur, connecter la borne libre A avec la borne B via la résistance terminale 330 Ω fournie.
- 5 Fermer l'onduleur, si aucun autre onduleur ne doit être raccordé.
- 6 Connecter le connecteur de borne plate à la douille RS485 du Solar-Log™.

Relier les onduleurs entre eux par câble (Solar-Log⁵⁰⁰, Solar-Log¹⁰⁰⁰)

- Câblage avec un câble de données blindé à 2 conducteurs.
- Emplacement de connexion : Borne plate à l'intérieur de l'onduleur.

Les broches RS485 de la borne plate sont chaque fois doublées, afin de pouvoir poursuivre le câblage jusqu'au prochain onduleur.

Procédure à suivre

- 1 Ouvrir l'onduleur en fonction du manuel correspondant.
- 2 Connecter le câble de données aux bornes libres A et B de l'onduleur 1.
- 3 Connecter l'autre extrémité du câble aux bornes A et B de l'onduleur 2.
- 4 Relier les autres onduleurs entre eux de la même façon.
- 5 Effectuer la terminaison dans le dernier onduleur :
Connecter la borne libre A avec la borne B via la résistance terminale 330 Ω fournie.
- 6 Fermer l'onduleur.

Attribuer une adresse de communication

- Recommandation : Numérotation consécutive, commençant par 1.
- Réglage : Via le commutateur DIP dans l'onduleur.
- Procédure à suivre : Conformément au manuel d'utilisation de l'onduleur.

4.5 SolarMax - série S et C

Présentation générale

- Interface intégrée.
- Emplacement de connexion : Douille RJ45, à l'extérieur de l'onduleur.
- Câblage hexapolaire.
- Il est nécessaire d'attribuer une adresse de communication.
- Étapes
 - Mettre l'onduleur et le Solar Log™ hors tension ; ➔ page 16.
 - Relier l'onduleur au Solar-Log™ par câble.
 - Relier les onduleurs entre eux par câble.
 - Attribuer une adresse de communication.

Relier l'onduleur au Solar-Log™ par câble

Le câblage se fait avec

- un câble de données préconfectionné (accessoire ; non-compris)
ou
- câble de données RS485 autoconfectionné avec prise RJ45 et connecteur de borne plate (➔ page 14).

ATTENTION

Risque de dommage au niveau de l'appareil !



Le Solar-Log™ dispose également d'une douille RJ45, qui ne doit en aucun cas être reliée à la douille RJ45 de l'onduleur !

▶ **Connecter les onduleurs uniquement via l'interface RS485/422 B du Solar-Log™ ou sur le Solar-Log¹⁰⁰⁰, également via l'interface RS485 A.**

Procédure à suivre

- 1 En cas d'autoconfection de la connexion par câble, connecter les conducteurs selon le schéma suivant :

Connecteur de borne plate Solar-Log™	Onduleur RJ45
Borne	Broche
▶ 2	▶ 1
▶ 2	▶ 2
▶ 3	▶ 3
▶ 3	▶ 4
	5 - libre-
	6 - libre-
▶ 1	▶ 7
▶ 4	▶ 8

- 2 Brancher la prise RJ45 dans une des douilles RJ45 du premier onduleur.
- 3 Si un seul onduleur est raccordé, une terminaison doit être mise en place :
Au niveau de l'onduleur, brancher la fiche terminale dans la douille RJ45 libre.
- 4 Connecter le connecteur de borne plate à la douille RS485 du Solar-Log™.

Relier les onduleurs entre eux par câble (Solar-Log⁵⁰⁰, Solar-Log¹⁰⁰⁰)

- Câblage via câble de données RS485 avec prise RJ45.
- Emplacement de connexion : Douille RJ45, à l'extérieur de l'onduleur.

Procédure à suivre

- 1 Brancher la prise RJ45 dans la douille RJ45 libre de l'onduleur 1.
- 2 Connecter l'autre extrémité du câble dans une des douilles RJ45 de l'onduleur 2.
- 3 Relier les autres onduleurs entre eux de la même façon.
- 4 Effectuer la terminaison au niveau du dernier onduleur :
Brancher la fiche terminale dans la douille RJ45 libre.

Attribuer une adresse de communication

- Recommandation : Numérotation consécutive, commençant par 1.
- Réglage : Via l'écran de commande de l'onduleur.
- Procédure à suivre : Conformément au manuel d'utilisation de l'onduleur.

Remarques

Le réglage par défaut de l'onduleur est l'adresse de communication 255.

- ▶ Sur l'écran de commande de l'onduleur, régler manuellement l'adresse de communication sur **1**, même si un seul onduleur est relié au Solar-Log™.



Série S :

- ▶ Lors du réglage de l'adresse de communication sur l'écran de l'onduleur, veiller à ce que seule l'interface RS485 soit activée (comme pré-réglé en usine), et non l'interface Ethernet également intégrée.

4.6 SolarMax - série Cx

Présentation générale

- Interface non-intégrée ; à équiper de la carte d'interface RS485.
- Câblage hexapolaire.
- Il est nécessaire d'attribuer une adresse de communication.
- Étapes
 - Mettre l'onduleur et le Solar Log™ hors tension ; ➤ page 16.
 - Intégrer l'interface RS485 dans l'onduleur.
 - Relier l'onduleur au Solar-Log™ par câble.
 - Relier les onduleurs entre eux par câble.
 - Attribuer une adresse de communication.

Intégrer l'interface RS485

Procédure à suivre

- ▶ Monter l'interface RS485 dans l'onduleur, conformément aux instructions du manuel de la carte d'interface.

Relier l'onduleur au Solar-Log™ par câble

Le câblage se fait avec

- un câble de données préconfectionné (accessoire ; non-compris)

ou

- liaison par câble autoconfectionnée avec câble de données RS485 avec prise RJ45 et connecteur de borne plate (➔page 14).

ATTENTION

Risque de dommage au niveau de l'appareil !



Le Solar-Log™ dispose également d'une douille RJ45, qui ne doit en aucun cas être reliée à la douille RJ45 de l'onduleur !

- ▶ **Connecter les onduleurs uniquement via l'interface RS485/422 B du Solar-Log™ ou sur le Solar-Log¹⁰⁰⁰, également via l'interface RS485 A.**

Procédure à suivre

- 1 Ouvrir l'onduleur en fonction du manuel correspondant.
- 2 En cas d'autoconfection de la connexion par câble, connecter les conducteurs selon le schéma suivant :

Connecteur de borne plate Solar-Log™	Onduleur RJ45
Borne	Broche
▶ 2	▶ 1
▶ 2	▶ 2
▶ 3	▶ 3
▶ 3	▶ 4
	▶ 5 - libre-
	▶ 6 - libre-
▶ 1	▶ 7
▶ 4	▶ 8

- 3 Brancher la prise RJ45 dans une des douilles RJ45 de l'onduleur 1.
- 4 Si un seul onduleur est raccordé, une terminaison doit être mise en place :
Au niveau de l'onduleur, brancher la fiche terminale dans la douille RJ45 libre.
- 5 Fermer l'onduleur, si aucun autre onduleur ne doit être raccordé.
- 6 Connecter le connecteur de borne plate à la douille RS485 du Solar-Log™.

Relier les onduleurs entre eux par câble (Solar-Log⁵⁰⁰, Solar-Log¹⁰⁰⁰)

- Câblage via câble de réseau (câble de raccordement).
- Emplacement de connexion : Douille RJ45 dans l'onduleur (sur l'interface RS485 ajoutée).

Procédure à suivre

- 1 Ouvrir l'onduleur en fonction du manuel correspondant.
- 2 Brancher la prise RJ45 dans une des douilles RJ45 de l'onduleur 1.
- 3 Connecter l'autre extrémité du câble dans une des douilles RJ45 de l'onduleur 2.
- 4 Relier les autres onduleurs entre eux de la même façon.
- 5 Effectuer la terminaison dans le dernier onduleur : Brancher la fiche terminale dans la douille RJ45 libre.
- 6 Fermer l'onduleur.

Attribuer une adresse de communication

- Recommandation : Numérotation consécutive, commençant par 1.
- Réglage : Via l'écran de commande de l'onduleur.
- Procédure à suivre : Conformément au manuel d'utilisation de l'onduleur.

4.7 SolarMax - série E

Présentation générale

- Interface non-intégrée ; à équiper de la carte d'interface RS485.
- Câblage hexapolaire.
- Il est nécessaire d'attribuer une adresse de communication.
- Étapes
 - Mettre l'onduleur et le Solar Log™ hors tension ; ➤ page 16.
 - Intégrer l'interface RS485 dans l'onduleur.
 - Relier l'onduleur au Solar-Log™ par câble.
 - Relier les onduleurs entre eux par câble.
 - Attribuer une adresse de communication.

Intégrer l'interface RS485

Procédure à suivre

- ▶ Monter l'interface RS485 dans l'onduleur, conformément aux instructions du manuel de la carte d'interface.

Relier l'onduleur au Solar-Log™ par câble

Le câblage se fait avec

- un câble de données préconfectionné (accessoire ; non-compris)
ou
- liaison par câble autoconfectionnée avec câble de données RS485, prise RJ45 et connecteur de borne plate (➔ page 14).

ATTENTION

Risque de dommage au niveau de l'appareil !



Le Solar-Log™ dispose également d'une douille RJ45, qui ne doit en aucun cas être reliée à la douille RJ45 de l'onduleur !

▶ **Connecter les onduleurs uniquement via l'interface RS485/422 B du Solar-Log™ ou sur le Solar-Log¹⁰⁰⁰, également via l'interface RS485 A.**

Procédure à suivre

- 1 Ouvrir l'onduleur en fonction du manuel correspondant.
- 2 En cas d'autoconfection de la connexion par câble, connecter les conducteurs selon le schéma suivant :

Connecteur de borne plate Solar-Log™	Onduleur RJ45
Borne	Broche
▶ 2	▶ 1
▶ 2	▶ 2
▶ 3	▶ 3
▶ 3	▶ 4
	▶ 5 - libre-
	▶ 6 - libre-
▶ 1	▶ 7
▶ 4	▶ 8

- 3 Faire passer le câble du Solar-Log™ vers l'onduleur 1 à travers le passage de câble en-dessous de l'appareil.
- 4 Dans l'onduleur, brancher la prise RJ45 à la douille "RS-485 out".
- 5 Si un seul onduleur est raccordé, une terminaison doit être mise en place :
Au niveau de l'onduleur, brancher la fiche terminale dans la douille RJ45 libre.
- 6 Fermer l'onduleur, si aucun autre onduleur ne doit être raccordé.
- 7 Connecter le connecteur de borne plate à la douille RS485 du Solar-Log™.

Relier les onduleurs entre eux par câble (Solar-Log⁵⁰⁰, Solar-Log¹⁰⁰⁰)

- Câblage via câble de données RS485 avec prise RJ45.
- Emplacement de connexion : Douille RJ45 dans l'onduleur (sur l'interface RS485 ajoutée).

Procédure à suivre

- 1 Ouvrir l'onduleur en fonction du manuel correspondant.
- 2 Faire passer le câble de l'onduleur 1 vers l'onduleur 2 à travers le passage de câble en-dessous de l'appareil.
- 3 Brancher la prise RJ45 dans la douille "RS-485 in" de l'onduleur 1.
- 4 Brancher l'autre extrémité du câble avec la prise RJ45 dans la douille "RS-485 out" de l'onduleur 2.
- 5 Connecter les autres onduleurs respectivement via "RS-485 in" et "RS-485 out".

Deux câbles sont passés par chaque onduleur.
- 6 Effectuer la terminaison dans le dernier onduleur :
Brancher la fiche terminale dans la douille RJ45 libre.
- 7 Fermer l'onduleur.

Attribuer une adresse de communication

- Recommandation : Numérotation consécutive, commençant par 1.
- Réglage : Via l'écran de commande de l'onduleur.
- Procédure à suivre : Conformément au manuel d'utilisation de l'onduleur.

4.8 Fronius avec ComCard

Présentation générale

- Interface RS422 "Fronius ComCard" intégrée en option ; autrement, adaptation possible par "ComCard retrofit".
- Emplacement de connexion : Douille RJ45, à l'extérieur de l'onduleur.
- Câblage quadripolaire avec connecteur de borne plate **hexapolaire**.
- Il est nécessaire d'attribuer une adresse de communication.
 - Recommandation : Numérotation consécutive, commençant par 1.
 - Réglage : Via l'écran de commande de l'onduleur.
 - Procédure à suivre : Conformément au manuel d'utilisation de l'onduleur.
- Étapes
 - Mettre l'onduleur et le Solar Log™ hors tension ; ➔ page 16.
 - (intégrer l'interface RS485 "Fronius ComCard" dans l'onduleur).
 - Relier l'onduleur au Solar-Log™ par câble.

- Relier les onduleurs entre eux par câble.
- Attribuer une adresse de communication.

Intégrer l'interface RS485 "Fronius ComCard"

Procédure à suivre

- ▶ Monter l'interface RS485 "Fronius ComCard" dans l'onduleur, conformément aux instructions du manuel de la carte d'interface.

Relier l'onduleur au Solar-Log™ par câble

Le câblage se fait avec

- un câble de données Fronius préconfectionné (accessoire ; non-compris)
ou
- une liaison par câble autoconfectionnée avec prise RJ45 et connecteur de borne plate hexapolaire (➔ page 14).

ATTENTION



Risque de dommage au niveau de l'appareil !

Le Solar-Log™ dispose également d'une douille RJ45, qui ne doit en aucun cas être reliée à la douille RJ45 de l'onduleur !

- ▶ **Connecter les onduleurs uniquement via l'interface RS485/422 B du Solar-Log™ ou sur le Solar-Log¹⁰⁰⁰, également via l'interface RS485 A.**

Procédure à suivre

- 1 En cas d'autoconfection de la connexion par câble, connecter les conducteurs selon le schéma suivant :

Connecteur de borne plate Solar-Log™	Onduleur RJ45
Borne	Broche
▶ 5	▶ 3
▶ 1	▶ 4
▶ 4	▶ 5
▶ 6	▶ 6

- 2 Dans l'onduleur, brancher la prise RJ45 à la douille "IN".
- 3 Si un seul onduleur est raccordé, une terminaison doit être mise en place :
Au niveau de l'onduleur, brancher la fiche terminale fournie dans la douille RJ45 "OUT".
La fiche terminale est une fiche isolante RJ45 à 8 pôles et à conducteurs pontés : conducteurs 3 et 4 pontés ainsi que conducteurs 5 et 6 pontés.
- 4 Connecter le connecteur de borne plate à la douille RS485/422 B du Solar-Log™.

Relier les onduleurs entre eux par câble (Solar-Log⁵⁰⁰, Solar-Log¹⁰⁰⁰)

- Câblage via câble de réseau (câble de raccordement).
- Emplacement de connexion : Douille RJ45, à l'extérieur de l'onduleur.

Procédure à suivre

- 1 Brancher la prise RJ45 dans l'onduleur 1 à la douille "OUT".
- 2 Connecter l'autre extrémité du câble dans une la douille "IN" de l'onduleur 2.
- 3 Relier les autres onduleurs entre eux de la même façon.
- 4 Effectuer la terminaison dans le dernier onduleur : Brancher la fiche terminale fournie dans la douille RJ45 "OUT".
- 5 Fermer l'onduleur.

Attribuer une adresse de communication

- Recommandation : Numérotation consécutive, commençant par 1.
- Réglage : Via l'écran de commande de l'onduleur.
- Procédure à suivre : Conformément au manuel d'utilisation de l'onduleur.

4.9 Danfoss

Présentation générale

- Appareils Danfoss pris en charge : UniLynx et TripleLynx.
- Types d'UniLynx : Interface intégrée à partir de 02/2007.
- Types de TripleLynx : Interface intégrée.
- Emplacement de connexion : 2 douilles RJ45 à droite dans le cache latéral.
- Il n'est pas nécessaire d'attribuer une adresse de communication.
- Câblage quadripolaire.
- Étapes
 - Mettre l'onduleur et le Solar LogTM hors tension ; [page 16](#).
 - Relier l'onduleur au Solar-LogTM par câble.
 - Relier les onduleurs entre eux par câble.

Relier l'onduleur au Solar-LogTM par câble

Le câblage se fait avec

- un câble de données RJ45 préconfectionné (accessoire ; non-compris)
ou
- liaison par câble autoconfectionnée avec prise RJ45 et connecteur de borne plate ([page 14](#)).

Procédure à suivre

- 1 Dévisser le cache latéral conformément au manuel de l'onduleur.
- 2 En cas d'autoconfection de la connexion par câble, connecter les conducteurs selon le schéma suivant :

Connecteur de borne plate Solar-Log™	Onduleur RJ45
Borne	Broche
▶ 3	1
▶ 3	2
▶ 4	3
▶ 1	6

ATTENTION



Risque de dommage au niveau de l'appareil !

Le Solar-Log™ dispose également d'une douille RJ45, qui ne doit en aucun cas être reliée à la douille RJ45 de l'onduleur !

▶ **Connecter les onduleurs uniquement via l'interface RS485/422 B du Solar-Log™ ou sur le Solar-Log¹⁰⁰⁰, également via l'interface RS485 A.**

- 3 Si un seul onduleur est raccordé, une terminaison doit être mise en place :
Au niveau de l'onduleur, brancher la fiche terminale dans la douille RJ45 libre.
La fiche terminale est une fiche isolante RJ45 à 8 pôles et à conducteurs pontés : conducteurs 3 et 4 pontés ainsi que conducteurs 5 et 6 pontés.
- 4 Revisser le cache de l'onduleur.
- 5 Connecter le connecteur de borne plate à la douille RS485 du Solar-Log™.

Relier les onduleurs entre eux par câble (Solar-Log⁵⁰⁰, Solar-Log¹⁰⁰⁰)

- Câblage via câble de réseau (câble de raccordement).
- Emplacement de connexion : 2 douilles RJ45 à droite dans le cache latéral.

Procédure à suivre

- 1 Dévisser le cache latéral conformément au manuel de l'onduleur.
- 2 Brancher la prise RJ45 dans une des douilles RJ45 de l'onduleur 1.
- 3 Connecter l'autre extrémité du câble dans une des douilles RJ45 de l'onduleur 2.
- 4 Relier les autres onduleurs entre eux de la même façon.
- 5 Effectuer la terminaison dans le dernier onduleur :
Brancher la fiche terminale dans la douille RJ45 libre.
- 6 Revisser le cache de l'onduleur.

4.10 Mitsubishi avec interface RS485

Présentation générale

- Interface intégrée.
- Emplacement de connexion : 2 douilles RJ11 dans l'onduleur.
- Câblage bipolaire.
- Il est nécessaire d'attribuer une adresse de communication.
- Étapes
 - Mettre l'onduleur et le Solar Log™ hors tension ; ➔ page 16.
 - Relier l'onduleur au Solar-Log™ par câble.
 - Relier les onduleurs entre eux par câble.
 - Attribuer une adresse de communication.

Relier l'onduleur au Solar-Log™ par câble

Le câblage se fait avec

- un câble de données RJ11 préconfectionné (accessoire ; non-compris)
ou
- liaison par câble autoconfectionnée avec prise RJ11 et connecteur de borne plate (➔ page 14).

Procédure à suivre

- 1 Dévisser la plaque frontale de l'onduleur conformément au manuel de l'onduleur.
- 2 En cas d'autoconfection de la connexion par câble, connecter les conducteurs selon le schéma suivant :

Connecteur de borne plate Solar-Log™	Onduleur RJ11
Borne	Broche
▶ 1	▶ 3
▶ 4	▶ 4

- 3 Brancher la prise RJ11 dans une des douilles RJ11 de l'onduleur 1.
- 4 Si un seul onduleur est raccordé, une terminaison doit être mise en place :
Dans l'onduleur, mettre le commutateur DIP pour la résistance terminale sur "ON".
- 5 Revisser la plaque frontale de l'onduleur, si aucun autre onduleur ne doit être raccordé.
- 6 Connecter le connecteur de borne plate à la douille RS485 du Solar-Log™.

Relier les onduleurs entre eux par câble (Solar-Log⁵⁰⁰, Solar-Log¹⁰⁰⁰)

- Câblage via câble de données avec prise RJ11.
- Emplacement de connexion : 2 douilles RJ11 en bas à gauche dans l'onduleur.

Procédure à suivre

- 1 Dévisser la plaque frontale de l'onduleur conformément au manuel de l'onduleur.
- 2 Brancher la prise RJ11 dans une des douilles RJ11 de l'onduleur 1.
- 3 Connecter l'autre extrémité du câble dans une des douilles RJ11 de l'onduleur 2.
- 4 Relier les autres onduleurs entre eux de la même façon.
- 5 Effectuer la terminaison dans le dernier onduleur :
Mettre le commutateur DIP pour la résistance terminale sur "ON".
- 6 Revisser la plaque frontale de l'onduleur.

Attribuer une adresse de communication

- Recommandation : Numérotation consécutive, commençant par 1.
- Réglage : Via l'écran de commande de l'onduleur.
- Procédure à suivre : Conformément au manuel d'utilisation de l'onduleur.

4.11 Power-One/Aurora

Présentation générale

- Interface intégrée
Les modèles destinés à l'usage intérieur et extérieur sont parfois équipés d'interfaces différentes.
- Emplacement de connexion : Bornes plates RS485 à l'intérieur de l'onduleur.
- Câblage tripolaire.
- Il est nécessaire d'attribuer une adresse de communication.
- Étapes
 - Mettre l'onduleur et le Solar Log™ hors tension ; ➔ page 16.
 - Relier l'onduleur au Solar-Log™ par câble.
 - Relier les onduleurs entre eux par câble.
 - Attribuer une adresse de communication.

Relier l'onduleur au Solar-Log™ par câble

Le câblage se fait avec

- un câble de données Power-One préconfectionné (accessoire ; non-compris)
ou

- un câble de données à 3 conducteurs blindé autoconfectionné et un connecteur de borne plate (➔ page 14).

Procédure à suivre

- 1 Ouvrir l'onduleur en fonction du manuel correspondant.
- 2 Faire passer les conducteurs dégagés par l'ouverture de câble de l'onduleur.
- 3 En cas d'autoconfection de la connexion par câble, connecter les conducteurs selon le schéma suivant :

Connecteur de borne plate Solar-Log™	Borne plate d'onduleur (usage extérieur)
Borne	Borne
▶ 1	▶ +T/R
▶ 4	▶ -T/R
▶ 3	▶ RTN

- 4 Si un seul onduleur est raccordé, une terminaison doit être mise en place :
Dans l'onduleur, mettre le commutateur DIP pour la résistance terminale sur "ON".
- 5 Fermer l'onduleur, si aucun autre onduleur ne doit être raccordé.
- 6 Connecter le connecteur de borne plate à la douille RS485 du Solar-Log™.

Relier les onduleurs entre eux par câble (Solar-Log⁵⁰⁰, Solar-Log¹⁰⁰⁰)

- Câblage avec des câbles de données blindés à 3 conducteurs.
- Emplacement de connexion : Bornes plates RS485 à l'intérieur de l'onduleur.

Procédure à suivre

- 1 Ouvrir l'onduleur en fonction du manuel correspondant.
- 2 Connecter les bornes +T/R, -T/R et RTN de l'onduleur 1 avec les bornes correspondantes de l'onduleur 2.
- 3 Relier les autres onduleurs entre eux de la même façon.
- 4 Effectuer la terminaison dans le dernier onduleur :
Mettre le commutateur DIP pour la résistance terminale sur "ON".
- 5 Fermer l'onduleur.

Attribuer une adresse de communication

- Recommandation : Numérotation consécutive à partir de Solar-Log™, commençant par 2 (et non par 1 !).
- Réglage : Via l'écran de commande de l'onduleur.
- Procédure à suivre : Conformément au manuel d'utilisation de l'onduleur.

4.12 Sunways - AT/NT

Présentation générale

- Interface intégrée.
- Emplacement de connexion : Borne plate à l'intérieur de l'onduleur
 - Modèles 750 V : 4 bornes RS485 sur borne plate à 10 pôles.
 - Modèles 850 V : borne plate RS485 quadripolaire.
- Câblage bipolaire.
- Il est nécessaire d'attribuer une adresse de communication.
- Étapes
 - Mettre l'onduleur et le Solar Log™ hors tension ; [page 16](#).
 - Relier l'onduleur au Solar-Log™ par câble.
 - Relier les onduleurs entre eux par câble.
 - Attribuer une adresse de communication.

Relier l'onduleur au Solar-Log™ par câble

Le câblage se fait avec

- un câble de données Sunways préconfectionné (accessoire ; non-compris)
ou
- un câble de données à 2 conducteurs blindé autoconfectionné et un connecteur de borne plate ([page 14](#)).

Procédure à suivre

- 1 Ouvrir l'onduleur en fonction du manuel correspondant.
- 2 Faire passer les conducteurs dégagés par l'ouverture de câble de l'onduleur.
- 3 En cas d'autoconfection de la connexion par câble, connecter les conducteurs selon le schéma suivant :

Connecteur de borne plate Solar-Log™	Borne plate de l'onduleur
Borne	Borne
▶ 1	▶ RS485+
▶ 4	▶ RS485-

- 4 Si un seul onduleur est raccordé, une terminaison doit être mise en place :
Dans l'onduleur, mettre en place le jumper "JP" fourni.
- 5 Fermer l'onduleur, si aucun autre onduleur ne doit être raccordé.
- 6 Connecter le connecteur de borne plate à la douille RS485 du Solar-Log™.

Relier les onduleurs entre eux par câble (Solar-Log⁵⁰⁰, Solar-Log¹⁰⁰⁰)

- Câblage avec un câble de données blindé à 2 conducteurs.
- Emplacement de connexion : Borne plate à l'intérieur de l'onduleur.
 - Modèles 750 V : 4 bornes RS485 sur borne plate à 10 pôles.
 - Modèles 850 V : borne plate RS485 quadripolaire.

Les broches RS485 de la borne plate sont chaque fois doublées, afin de pouvoir poursuivre le câblage jusqu'au prochain onduleur.

Procédure à suivre

- 1 Ouvrir l'onduleur en fonction du manuel correspondant.
- 2 Connecter les bornes RS485+ et RS485- de tous les onduleurs avec les deux conducteurs du câble de données, conformément au manuel de l'onduleur.
- 3 Effectuer la terminaison dans le dernier onduleur : Mettre en place le jumper "JP" livré.
- 4 Fermer l'onduleur.

Attribuer une adresse de communication

- Recommandation : Numérotation consécutive, commençant par 1.
- Réglage : Via l'écran de commande de l'onduleur.
- Procédure à suivre : Conformément au manuel d'utilisation de l'onduleur.

4.13 Vaillant - auroPOWER VPI /1 et VPI (RS485)

Présentation générale

- VPI jusqu'en 2005 : L'interface RS485 peut être rajoutée en passant par le fabricant.
 - VPI/1 : Interface intégrée - à activer via l'écran de commande !
- Emplacement de connexion : Borne plate à l'intérieur de l'onduleur.
- Câblage bipolaire.
- Il est nécessaire d'attribuer une adresse de communication.
- Étapes
 - Mettre l'onduleur et le Solar Log™ hors tension ; ➔ page 16.
 - **Modèles jusqu'en 2005 : Mise à niveau de l'interface RS485.**
 - Relier l'onduleur au Solar-Log™ par câble.
 - Relier les onduleurs entre eux par câble.
 - Attribuer une adresse de communication.

Relier l'onduleur au Solar-Log™ par câble

Le câblage se fait avec

- un câble de données préconfectionné (accessoire ; non-compris)
ou
- un câble de données à 2 conducteurs blindé autoconfectionné et un connecteur de borne plate (➔ page 14).

Procédure à suivre

- 1 Ouvrir l'onduleur en fonction du manuel correspondant.
- 2 Faire passer les conducteurs dégagés par l'ouverture de câble de l'onduleur.
- 3 En cas d'autoconfection de la connexion par câble, connecter les conducteurs selon le schéma suivant :

Connecteur de borne plate Solar-Log™	Borne plate de l'onduleur
Borne	Borne
▶ 1	▶ B
▶ 4	▶ A

- 4 Si un seul onduleur est raccordé, une terminaison doit être mise en place :
Dans l'onduleur, connecter la borne libre A avec la borne B via la résistance terminale 330 Ω fournie.
Appareils sans transformateur : À partir de la génération d'appareils VPI xx00 /2, la résistance 330 Ω est activée via le commutateur DIP. La résistance terminale est livrée à l'état activé.
- 5 Fermer l'onduleur, si aucun autre onduleur ne doit être raccordé.
- 6 Connecter le connecteur de borne plate à la douille RS485 du Solar-Log™.

Relier les onduleurs entre eux par câble (Solar-Log⁵⁰⁰, Solar-Log¹⁰⁰⁰)

- Câblage avec un câble de données blindé à 2 conducteurs.
- Emplacement de connexion : Borne plate à l'intérieur de l'onduleur.
Les broches RS485 de la borne plate sont chaque fois doublées, afin de pouvoir poursuivre le câblage jusqu'au prochain onduleur.

Procédure à suivre

- 1 Ouvrir l'onduleur en fonction du manuel correspondant.
- 2 Relier la borne A de l'onduleur 1 à la borne A de l'onduleur 2.
- 3 Relier les autres onduleurs entre eux de la même façon.
- 4 Effectuer la terminaison dans le dernier onduleur : Dans l'onduleur, connecter la borne libre A avec la borne B via la résistance terminale 330 Ω fournie.

Appareils sans transformateur : À partir de la génération d'appareils VPI xx00 /2, la résistance 330 Ω est activée via le commutateur DIP. La résistance terminale est livrée à l'état activé.

5 Fermer l'onduleur.

Attribuer une adresse de communication

- Recommandation : Numérotation consécutive, commençant par 1.
- Réglage :
Appareils sans transformateur : via commutateur DIP à l'intérieur de l'onduleur.
Appareils avec transformateur : via l'écran de commande de l'onduleur.
- Procédure à suivre : Conformément au manuel d'utilisation de l'onduleur.

4.14 Solutronic SP25-55 (RS485)

Présentation générale

- Interface intégrée.
- Emplacement de connexion : Borne plate, à l'extérieur de l'onduleur.
- Câblage tripolaire.
- Il est nécessaire d'attribuer une adresse de communication.
- Tous les onduleurs doivent être équipés d'une version de logiciel 1.2.39 ou supérieure.
- Les onduleurs doivent être mis à la terre, à défaut de quoi des problèmes lors de l'identification des onduleurs risquent de survenir.
- Étapes
 - Mettre l'onduleur et le Solar Log™ hors tension ; [page 16](#).
 - Relier l'onduleur au Solar-Log™ par câble.
 - Relier les onduleurs entre eux par câble .
 - Attribuer une adresse de communication.

Relier l'onduleur au Solar-Log™ par câble

Le câblage se fait avec

- un câble de données préconfectionné (accessoire ; non-compris)
ou
- un câble de données à 3 conducteurs blindé autoconfectionné et un connecteur de borne plate ([page 14](#)).

Procédure à suivre

- 1 En cas d'autoconfection de la connexion par câble, connecter les conducteurs selon le schéma suivant :

Connecteur de borne plate Solar-Log™	Borne plate de l'onduleur
Borne	Borne
▶ 1	▶ Pin 1-RS485-A
▶ 3	▶ Pin 3-GND
▶ 4	▶ Pin 2-RS485-B

- 2 Si un seul onduleur est raccordé, une terminaison doit être mise en place. Des instructions de réglage de l'onduleur détaillées se trouvent sur le site web Solutronic.
- 3 Fermer l'onduleur, si aucun autre onduleur ne doit être raccordé.
- 4 Connecter le connecteur de borne plate à la douille RS485 du Solar-Log™.

Relier les onduleurs entre eux par câble (Solar-Log⁵⁰⁰, Solar-Log¹⁰⁰⁰)

- Câblage avec un câble de données blindé à 3 conducteurs.
- Emplacement de connexion : Borne plate, à l'extérieur de l'onduleur.

Procédure à suivre

- 1 Brancher la prise dans la douille X2 de l'onduleur 1.
- 2 Connecter l'autre extrémité du câble à la douille X2 de l'onduleur 2.
- 3 Relier les autres onduleurs entre eux de la même façon.
- 4 Effectuer la terminaison au niveau du dernier onduleur.
Des instructions de réglage de l'onduleur détaillées se trouvent sur le site web Solutronic.

Attribuer une adresse de communication

- Recommandation : Numérotation consécutive, commençant par 1.
- Réglage : Sur l'écran de commande de l'onduleur (paramètre 230) ; régler en plus l'interface COM sur "Protocole 9 - Solar-Log™" (paramètre 265).
- Procédure à suivre : Conformément au manuel d'utilisation de l'onduleur.

4.15 Solutronic SP100, SP120 (RS485)

Présentation générale

- Interface intégrée.
- Emplacement de connexion : Borne plate, à l'extérieur de l'onduleur.
- Câblage bipolaire.
- Il est nécessaire d'attribuer une adresse de communication.
- Tous les onduleurs doivent être équipés d'une version de logiciel 1.2.39 ou supérieure.
- Les onduleurs doivent être mis à la terre, à défaut de quoi des problèmes lors de l'identification des onduleurs risquent de survenir.
- Étapes
 - Mettre l'onduleur et le Solar Log™ hors tension ; ➔ page 16.
 - Relier l'onduleur au Solar-Log™ par câble.
 - Relier les onduleurs entre eux par câble.
 - Attribuer une adresse de communication.

Relier l'onduleur au Solar-Log™ par câble

Le câblage est effectué par un câble de données blindé à 2 conducteurs auto-confectionné et un connecteur de borne plate (➔ page 14).

Procédure à suivre

- 1 En cas d'autoconfection de la connexion par câble, connecter les conducteurs selon le schéma suivant :

Connecteur de borne plate Solar-Log™	Borne plate de l'onduleur
Borne	Borne
▶ 1	▶ 2
▶ 4	▶ 4

- 2 Si un seul onduleur est raccordé, une terminaison doit être mise en place.
- 3 Fermer l'onduleur, si aucun autre onduleur ne doit être raccordé.
- 4 Connecter le connecteur de borne plate à la douille RS485 du Solar-Log™.

Relier les onduleurs entre eux par câble (Solar-Log⁵⁰⁰, Solar-Log¹⁰⁰⁰)

- Câblage avec une distribution de données maître-esclave via un câble 1:1 avec fiches de raccordement M12 (accessoire Solutronic).
Les douilles X6 et X7 sont reliées entre elles électriquement.
- Emplacement de connexion : Borne plate, à l'extérieur de l'onduleur.

Procédure à suivre

- 1 Brancher la prise dans la douille X6 de l'onduleur 1.
- 2 Connecter l'autre extrémité du câble dans la douille X7 de l'onduleur 2.
- 3 Relier les autres onduleurs entre eux de la même façon.
- 4 Effectuer la terminaison au niveau du dernier onduleur.

Attribuer une adresse de communication

- Recommandation : Numérotation consécutive, commençant par 1.
- Réglage : Sur l'écran de commande de l'onduleur (paramètre 230) ; régler en plus l'interface COM sur "Protocole 9 - Solar-Log™" (paramètre 265).
- Procédure à suivre : Conformément au manuel d'utilisation de l'onduleur.

4.16 Schüco Série SGI (RS485)

Présentation générale

- Interface intégrée.
- Emplacement de connexion : Douille RJ45 en-dessous de l'onduleur.
- Câblage bipolaire.
- Il est nécessaire d'attribuer une adresse de communication.
- Étapes
 - Mettre l'onduleur et le Solar Log™ hors tension ; ➤ page 16.
 - Relier l'onduleur au Solar-Log™ par câble.
 - Relier les onduleurs entre eux par câble.
 - Attribuer une adresse de communication.

Relier l'onduleur au Solar-Log™ par câble

Le câblage se fait avec

- un câble de données préconfectionné (accessoire ; non-compris)
ou
- liaison par câble autoconfectionnée avec prise RJ45 et connecteur de borne plate (➤ page 14).

ATTENTION

Risque de dommage au niveau de l'appareil !



Le Solar-Log™ dispose également d'une douille RJ45, qui ne doit en aucun cas être reliée à la douille RJ45 de l'onduleur !

- ▶ **Connecter les onduleurs uniquement via l'interface RS485/422 B du Solar-Log™ ou sur le Solar-Log¹⁰⁰⁰, également via l'interface RS485 A.**

Procédure à suivre

- 1 En cas d'autoconfection de la connexion par câble, connecter les conducteurs selon le schéma suivant :

Connecteur de borne plate Solar-Log™	Onduleur RJ45
Borne	Broche
▶ 4	▶ 3 (A)
▶ 1	▶ 6 (B)

- 2 Ouvrir le couvercle se trouvant sur le dessous de l'onduleur.
- 3 Brancher la prise RJ45 dans la douille RJ45 de l'onduleur.
- 4 Si un seul onduleur est raccordé, une terminaison doit être mise en place :
Brancher la prise terminale IP20 dans la douille libre RJ45 (pas obligatoire pour les longueurs de câble jusqu'à 100 m).
- 5 Connecter le connecteur de borne plate à la douille RS485 du Solar-Log™.
- 6 Fermer le couvercle sur le dessous de l'onduleur.

Relier les onduleurs entre eux par câble (Solar-Log⁵⁰⁰, Solar-Log¹⁰⁰⁰)

- Câblage via câble de réseau (câble de raccordement).
- Emplacement de connexion : Douilles RJ45 en-dessous de l'onduleur.

Procédure à suivre

- 1 Ouvrir le couvercle se trouvant sur le dessous de l'onduleur.
- 2 Brancher la prise RJ45 dans une des douilles RJ45 de l'onduleur 1.
- 3 Connecter l'autre extrémité du câble dans une des douilles RJ45 de l'onduleur 2.
- 4 Relier les autres onduleurs entre eux de la même façon.
- 5 Effectuer la terminaison au niveau du dernier onduleur :
Brancher la prise terminale IP20 dans la douille libre RJ45 (pas obligatoire pour les longueurs de câble jusqu'à 100 m).
- 6 Fermer le couvercle sur le dessous de l'onduleur.

Attribuer une adresse de communication

- Recommandation : Numérotation consécutive, commençant par 1.
- Réglage : Via l'écran de commande de l'onduleur.
- Procédure à suivre : Conformément au manuel d'utilisation de l'onduleur.

4.17 REFUSOL

Présentation générale

- Interface intégrée.
- Emplacement de connexion : Douille RS485 en-dessous de l'onduleur.
- Câblage bipolaire.
- Il est nécessaire d'attribuer une adresse de communication.
- Étapes
 - Mettre l'onduleur et le Solar Log™ hors tension ; [➤](#) page 16.
 - Relier l'onduleur au Solar-Log™ par câble.
 - Relier les onduleurs entre eux par câble.
 - Attribuer une adresse de communication.

Indication relative aux installations de Solar-Log™/Refu plus anciens

- Régler la compatibilité : [➤](#) Seite 50.

Relier l'onduleur au Solar-Log™ par câble

Le câblage se fait avec

- un câble de données à 2 conducteurs blindé autoconfectionné et un connecteur de borne plate ([➤](#) page 14).

Procédure à suivre

- 1 Connecter les conducteurs selon le schéma suivant :

Connecteur de borne plate Solar-Log™	Douille R485 onduleur
Borne	Broche
▶ 1	▶ 2
▶ 4	▶ 3

- 2 Si un seul onduleur est raccordé, une terminaison doit être mise en place :
Sur les douilles "RS485 OUT" avec fiche coaxiale REFUSOL, ponter les connexions PIN1 vers PIN2 et PIN3 vers PIN4.
- 3 Fermer l'onduleur, si aucun autre onduleur ne doit être raccordé.
- 4 Connecter le connecteur de borne plate à la douille RS485 du Solar-Log™.

Relier les onduleurs entre eux par câble (Solar-Log⁵⁰⁰, Solar-Log¹⁰⁰⁰)

■ Câblage via

- câble de données blindé à 2 conducteurs et
- prises quadripolaires "SACC-M12MS-4SC" (2 prises fournies avec l'onduleur).
 - Emplacement de connexion : Douilles RS485 en-dessous de l'onduleur.
Les douilles RS485 "IN" et "OUT" sont respectivement doublées, afin de pouvoir poursuivre le câblage jusqu'au prochain onduleur.

Procédure à suivre

- 1 Relier le câble de données avec la prise "SACC-M12MS-4SC", conformément au manuel de l'onduleur.
- 2 Brancher une prise à la douille "OUT" (X14B) de l'onduleur 1.
- 3 Brancher l'autre extrémité du câble à la douille "IN" (X15B) de l'onduleur 2.
- 4 Relier les autres onduleurs entre eux de la même façon.
- 5 Effectuer la terminaison au niveau du dernier onduleur :
Sur les douilles "RS485 OUT" avec fiche coaxiale REFUSOL, ponter les connexions PIN1 vers PIN2 et PIN3 vers PIN4.
- 6 Fermer l'onduleur.

Attribuer une adresse de communication

- Recommandation : Numérotation consécutive, commençant par 1 ;
adresse maximale possible : 31.

Sur l'écran de commande de l'onduleur, régler les paramètres suivants :

- 1 Appuyer sur »F1«, sélectionner **Liste numérique**, appuyer sur »ENTER«.
- 2 Régler le paramètre numéro **2000** [protection par mot de passe], appuyer 2x sur »ENTER«.
- 3 Saisir la valeur **72555**, appuyer sur »ENTER«.
- 4 Régler le paramètre numéro **0406**, appuyer sur »ENTER«.
- 5 Sous le paramètre **0406,3** sélectionner, appuyer sur »ENTER«.
- 6 Saisir la valeur de l'adresse de communication **x**
[x = Numérotation consécutive, commençant par 1 ; adresse maximale possible : 31], appuyer sur »ENTER«.

Après le paramétrage à l'écran :

- 1 Éteindre brièvement l'onduleur et le rallumer via le disjoncteur DC, pour activer les réglages.
- 2 Régler la date et l'heure de l'onduleur selon les instructions.

Installations Solar-Log™/Refu plus anciennes : Régler la compatibilité

Avec les installations Solar-Log™/Refu plus anciennes, l'onduleur devait faire l'objet de paramétrages supplémentaires relatifs à la compatibilité avec le Solar-Log™. Cette opération n'est requise que si un onduleur a dû être remplacé suite à une défaillance ou si vous avez entrepris une extension de l'installation. Dans ce cas, les nouveaux onduleurs doivent être dotés à nouveau des paramètres étendus.

Les paramètres étendus sont uniquement disponibles à partir de la version de logiciel 800.2.20 ou supérieure de l'onduleur. La version du logiciel est consultable via le menu de l'onduleur :

▶ »F1« / **Liste numérique** / paramètre 1.1 à 1.3

Vous trouverez les versions actuelles du logiciel et des conseils pour le chargement à l'adresse www.refu-elektronik.de.

Sur l'écran de commande de l'onduleur, régler les paramètres suivants :

- 1 Appuyer sur »F1«.
- 2 Sélectionner **Liste numérique**, appuyer sur »ENTER«.
- 3 Régler le paramètre numéro **0407**, appuyer sur »ENTER«.
- 4 Sous le paramètre **0407,3** sélectionner, appuyer sur »ENTER«.
- 5 Saisir la valeur "2" [Type de communication RS485: SolarLog], appuyer sur »ENTER«.
- 6 Régler le paramètre numéro **0420**, appuyer sur »ENTER«.
- 7 Sous le paramètre **0420,3** sélectionner, appuyer sur »ENTER«.
- 8 Saisir la valeur **9600**, appuyer sur »ENTER«.
- 9 Éteindre brièvement l'onduleur et le rallumer via le disjoncteur DC, pour activer les réglages.

Attribuer une adresse de communication

- Recommandation : Numérotation consécutive, commençant par 1.
- Réglage : Via l'écran de commande de l'onduleur.
- Procédure à suivre : Conformément au manuel d'utilisation de l'onduleur.

4.18 Onduleurs Kostal Pico et Solar-Fabrik Convert T (RS485)

Présentation générale

- Interface intégrée.
- Emplacement de connexion : Borne plate à l'intérieur de l'onduleur.
- Câblage tripolaire.
- Il est nécessaire d'attribuer une adresse de communication.
- Technique multichaînes.

Les onduleurs Pico/Convert sont équipés de plusieurs traceurs MPP : Chaque entrée de chaîne est surveillée séparément et est adaptée de façon optimale aux modules connectés.

Le Solar-Log™ peut, en fonction d'un éventuel câblage parallèle à l'intérieur de l'onduleur, lire les données de 3 chaînes différentes maximum.

Le Solar-Log™ reconnaît automatiquement le nombre de chaînes actives pendant l'identification des onduleurs. Pour que les différentes chaînes soient reconnues correctement, l'onduleur doit alimenter en courant !

- Étapes
 - Mettre l'onduleur et le Solar Log™ hors tension ; ➔ page 16.
 - Relier l'onduleur au Solar-Log™ par câble.
 - Relier les onduleurs entre eux par câble.
 - Attribuer une adresse de communication.

Relier l'onduleur au Solar-Log™ par câble

Le câblage se fait avec

- un câble de données préconfectionné (accessoire ; non-compris)
ou
- un câble de données à 3 conducteurs blindé autoconfectionné et un connecteur de borne plate (➔ page 14).

Procédure à suivre

- 1 Ouvrir l'onduleur en fonction du manuel correspondant.
- 2 Faire passer les conducteurs dégagés par l'ouverture de câble de l'onduleur.
- 3 En cas d'autoconfection de la connexion par câble, connecter les conducteurs selon le schéma suivant :

Connecteur de borne plate Solar-Log™	Borne plate de l'onduleur
Borne	Borne
▶ 1	▶ A
▶ 3	▶ GND
▶ 4	▶ B

- 4 Si un seul onduleur doit être connecté, il faut y mettre en place la terminaison conformément au manuel de l'onduleur.
- 5 Fermer l'onduleur, si aucun autre onduleur ne doit être raccordé.
- 6 Connecter le connecteur de borne plate à la douille RS485 du Solar-Log™.

Relier les onduleurs entre eux par câble (Solar-Log⁵⁰⁰, Solar-Log¹⁰⁰⁰)

- Câblage avec un câble de données blindé à 3 conducteurs.
- Emplacement de connexion : Borne plate à l'intérieur de l'onduleur.

Procédure à suivre

- 1 Ouvrir l'onduleur en fonction du manuel correspondant.
- 2 Connecter les bornes A, B et GND de l'onduleur 1 avec les bornes correspondantes de l'onduleur 2.
- 3 Relier les autres onduleurs entre eux de la même façon.
- 4 Mettre en place la terminaison dans le dernier onduleur, conformément au manuel de l'onduleur.
- 5 Fermer l'onduleur.

Attribuer une adresse de communication

- Recommandation : Numérotation consécutive, commençant par 1.
- Réglage : Via l'écran de commande de l'onduleur.
- Procédure à suivre : Conformément au manuel d'utilisation de l'onduleur.

4.19 Mastervolt (RS485)

Présentation générale

- Interface intégrée.
- Emplacement de connexion : Prise RJ45 à l'extérieur, sur le fond du boîtier.
- Câblage bipolaire.
- Il n'est pas nécessaire d'attribuer une adresse de communication.
- Technique multichaînes.

Les onduleurs Mastervolt sont équipés de 1 ou de 2 traceurs MPP, en fonction du modèle. Chaque entrée de chaîne est surveillée séparément et est adaptée de façon optimale aux modules connectés. Certains onduleurs sont également subdivisés à l'intérieur en 2, voire 3 onduleurs individuels. Par exemple, le QS6400 est reconnu comme 2 onduleurs à 2 chaînes, et un XL15 comme 3 XL5000 indépendants.

Le Solar-Log™ reconnaît automatiquement le nombre d'onduleurs et de chaînes actifs, pendant l'identification des onduleurs.

Remarque



L'ordre d'affichage des onduleurs au Solar-Log™ après leur identification est aléatoire. Il est vivement recommandé de reclasser les onduleurs immédiatement après leur identification lors de la mise en service, dans la boîte de dialogue [Configuration/Fonctions de base/Onduleur](#) (➔ page 139). Les onduleurs peuvent être identifiés par le numéro de série affiché.

- Étapes
 - Mettre l'onduleur et le Solar Log™ hors tension ; ➔ page 16.
 - Relier l'onduleur au Solar-Log™ par câble.
 - Relier les onduleurs entre eux par câble.

Relier l'onduleur au Solar-Log™ par câble

Le câblage se fait avec

- un câble de données Mastervolt préconfectionné (accessoire ; non-compris)
ou
- liaison par câble autoconfectionnée avec prise RJ45 et connecteur de borne plate (➔ page 14).

ATTENTION



Risque de dommage au niveau de l'appareil !

Le Solar-Log™ dispose également d'une douille RJ45, qui ne doit en aucun cas être reliée à la douille RJ45 de l'onduleur !

- **Connecter les onduleurs uniquement via l'interface RS485/422 B du Solar-Log™ ou sur le Solar-Log¹⁰⁰⁰, également via l'interface RS485 A.**

Procédure à suivre

- 1 En cas d'autoconfection de la connexion par câble, connecter les conducteurs selon le schéma suivant :

Connecteur de borne plate Solar-Log™	Onduleur RJ45
Borne	Broche
▶ 4	▶ 1
▶ 3	▶ 4

- 2 Brancher la prise RJ45 dans la douille RJ45 de l'onduleur.
- 3 Si un seul onduleur doit être connecté, il faut y mettre en place la terminaison conformément au manuel de l'onduleur.
- 4 Connecter le connecteur de borne plate à la douille RS485 du Solar-Log™.

Relier les onduleurs entre eux par câble (Solar-Log⁵⁰⁰, Solar-Log¹⁰⁰⁰)

- Câblage via câble de réseau (câble de raccordement).
- Emplacement de connexion : Douille RJ45 à l'extérieur, sur le fond du boîtier.

Procédure à suivre

- 1 Brancher la prise RJ45 dans une des douilles RJ45 de l'onduleur 1.
- 2 Connecter l'autre extrémité du câble dans une des douilles RJ45 de l'onduleur 2.
- 3 Relier les autres onduleurs entre eux de la même façon.
- 4 Mettre en place la terminaison dans le dernier onduleur, conformément au manuel de l'onduleur.

4.20 AEG PS (RS485)

Présentation générale

- Interface non-intégrée ; à équiper de la carte d'interface RS485.
- Câblage quadripolaire - **uniquement à la connexion RS485/422 B** du Solar-Log™.
- Il n'est pas nécessaire d'attribuer une adresse de communication.
- Technique multichaînes.

Les onduleurs AEG sont équipés de 1 ou de 3 traceurs MPP, en fonction du modèle. Chaque entrée de chaîne est surveillée séparément et est adaptée de façon optimale aux modules connectés.

Le Solar-Log™ reconnaît automatiquement le nombre d'onduleurs et de chaînes actifs, pendant l'identification des onduleurs.

Remarque



L'ordre d'affichage des onduleurs au Solar-Log™ après leur identification est aléatoire. Il est vivement recommandé de reclasser les onduleurs immédiatement après leur identification lors de la mise en service, dans la boîte de dialogue **Configuration/Fonctions de base/Onduleur** (➔ page 139). Les onduleurs peuvent être identifiés par le numéro de série affiché.

- Étapes
 - Mettre l'onduleur et le Solar Log™ hors tension ; ➔ page 16.
 - Intégrer l'interface RS485 dans l'onduleur.
 - Relier l'onduleur au Solar-Log™ par câble.
 - Relier les onduleurs entre eux par câble.

Intégrer l'interface RS485

Procédure à suivre

- ▶ Insérer l'interface RS485 dans le dessous de l'onduleur, conformément aux instructions d'installation de la carte d'interface, et la visser.

Relier l'onduleur au Solar-Log™ par câble

Le câblage se fait avec

- un câble de données préconfectionné (accessoire ; non-compris)
ou
- un câble de données à 4 conducteurs blindé autoconfectionné et un connecteur de borne plate (➔ page 14).



Indication pour le Solar-Log¹⁰⁰⁰:

Connecter l'onduleur uniquement via l'interface **RS485/422 B**.

Procédure à suivre

- 1 Ouvrir l'onduleur en fonction du manuel correspondant.
- 2 Faire passer les conducteurs dégagés par l'ouverture de câble de l'onduleur.
- 3 En cas d'autoconfection de la connexion par câble, connecter les conducteurs selon le schéma suivant :

Connecteur de borne plate Solar-Log™	Borne plate de l'onduleur
Borne	Borne
▶ 1	▶ R+
▶ 4	▶ R-
▶ 5	▶ T+
▶ 6	▶ T-

- 4 Si un seul onduleur doit être connecté, il faut y mettre en place la terminaison conformément au manuel de l'onduleur.
- 5 Fermer l'onduleur, si aucun autre onduleur ne doit être raccordé.
- 6 Connecter le connecteur de borne plate à la douille RS485 du Solar-Log™.

Relier les onduleurs entre eux par câble (Solar-Log⁵⁰⁰, Solar-Log¹⁰⁰⁰)

- Câblage avec un câble de données blindé à 4 conducteurs.
- Emplacement de connexion : Borne plate RJ45 dans l'onduleur (sur l'interface RS485 ajoutée).

Procédure à suivre

- 1 Ouvrir l'onduleur en fonction du manuel correspondant.
- 2 Connecter les bornes R+, R-, T+ et T" de l'onduleur 1 avec les bornes correspondantes de l'onduleur 2.
- 3 Relier les autres onduleurs entre eux de la même façon.
- 4 Mettre en place la terminaison dans le dernier onduleur, conformément au manuel de l'onduleur.
- 5 Fermer l'onduleur.

4.21 Eaton (RS485)

Présentation générale

- Interface non-intégrée ; à équiper de la carte d'interface RS485.
- Câblage quadripolaire - **uniquement à la connexion RS485/422 B** du Solar-Log™.
- Il n'est pas nécessaire d'attribuer une adresse de communication.
- Technique multichaînes.

Les onduleurs Eaton sont équipés de 1 ou de 3 traceurs MPP, en fonction du modèle. Chaque entrée de chaîne est surveillée séparément et est adaptée de façon optimale aux modules connectés.

Le Solar-Log™ reconnaît automatiquement le nombre d'onduleurs et de chaînes actifs, pendant l'identification des onduleurs.

Remarque



L'ordre d'affichage des onduleurs au Solar-Log™ après leur identification est aléatoire. Il est vivement recommandé de reclasser les onduleurs immédiatement après leur identification lors de la mise en service, dans la boîte de dialogue **Configuration/Fonctions de base/Onduleur** (➔ page 139). Les onduleurs peuvent être identifiés par le numéro de série affiché.

- Étapes
 - Mettre l'onduleur et le Solar Log™ hors tension ; ➔ page 16.
 - Intégrer l'interface RS485 dans l'onduleur.
 - Relier l'onduleur au Solar-Log™ par câble.
 - Relier les onduleurs entre eux par câble.

Intégrer l'interface RS485

Procédure à suivre

- ▶ Insérer l'interface RS485 dans le dessous de l'onduleur, conformément aux instructions d'installation de la carte d'interface, et la visser.

Relier l'onduleur au Solar-Log™ par câble

Le câblage se fait avec

- un câble de données préconfectionné (accessoire ; non-compris)
ou
- un câble de données à 4 conducteurs blindé autoconfectionné et un connecteur de borne plate (➔ page 14).



Indication pour le Solar-Log¹⁰⁰⁰:

Connecter l'onduleur uniquement via l'interface **RS485/422 B**.

Procédure à suivre

- 1 Ouvrir l'onduleur en fonction du manuel correspondant.
- 2 Faire passer les conducteurs dégagés par l'ouverture de câble de l'onduleur.
- 3 En cas d'autoconfection de la connexion par câble, connecter les conducteurs selon le schéma suivant :

Connecteur de borne plate Solar-Log™	Borne plate de l'onduleur
Borne	Borne
▶ 1	▶ R+
▶ 4	▶ R-
▶ 5	▶ T+
▶ 6	▶ T-

- 4 Si un seul onduleur doit être connecté, il faut y mettre en place la terminaison conformément au manuel de l'onduleur.
- 5 Fermer l'onduleur, si aucun autre onduleur ne doit être raccordé.
- 6 Connecter le connecteur de borne plate à la douille RS485 du Solar-Log™.

Relier les onduleurs entre eux par câble (Solar-Log⁵⁰⁰, Solar-Log¹⁰⁰⁰)

- Câblage avec un câble de données blindé à 4 conducteurs.
- Emplacement de connexion : Borne plate RJ45 dans l'onduleur (sur l'interface RS485 ajoutée).

Procédure à suivre

- 1 Ouvrir l'onduleur en fonction du manuel correspondant.
- 2 Connecter les bornes R+, R-, T+ et T- de l'onduleur 1 avec les bornes correspondantes de l'onduleur 2.
- 3 Relier les autres onduleurs entre eux de la même façon.
- 4 Mettre en place la terminaison dans le dernier onduleur, conformément au manuel de l'onduleur.
- 5 Fermer l'onduleur.

4.22 Suntension (RS485)

Présentation générale

- Interface non-intégrée ; à équiper de la carte d'interface RS485.
- Câblage quadripolaire - **uniquement à la connexion RS485/422 B** du Solar-Log™.
- Il n'est pas nécessaire d'attribuer une adresse de communication.
- Technique multichaînes.

Les onduleurs Suntension sont équipés de 1 ou de 3 traceurs MPP, en fonction du modèle. Chaque entrée de chaîne est surveillée séparément et est adaptée de façon optimale aux modules connectés.

Le Solar-Log™ reconnaît automatiquement le nombre d'onduleurs et de chaînes actifs, pendant l'identification des onduleurs.

Remarque



L'ordre d'affichage des onduleurs au Solar-Log™ après leur identification est aléatoire. Il est vivement recommandé de reclasser les onduleurs immédiatement après leur identification lors de la mise en service, dans la boîte de dialogue **Configuration/Fonctions de base/Onduleur** (➔ page 139). Les onduleurs peuvent être identifiés par le numéro de série affiché.

- Étapes
 - Mettre l'onduleur et le Solar Log™ hors tension ; ➔ page 16.
 - Intégrer l'interface RS485 dans l'onduleur.
 - Relier l'onduleur au Solar-Log™ par câble.
 - Relier les onduleurs entre eux par câble.

Intégrer l'interface RS485

Procédure à suivre

- ▶ Insérer l'interface RS485 dans le dessous de l'onduleur, conformément aux instructions d'installation de la carte d'interface, et la visser.

Relier l'onduleur au Solar-Log™ par câble

Le câblage se fait avec

- un câble de données préconfectionné (accessoire ; non-compris)
ou
- un câble de données à 4 conducteurs blindé autoconfectionné et un connecteur de borne plate (➔ page 14).



Indication pour le Solar-Log¹⁰⁰⁰:

Connecter l'onduleur uniquement via l'interface **RS485/422 B**.

Procédure à suivre

- 1 Ouvrir l'onduleur en fonction du manuel correspondant.
- 2 Faire passer les conducteurs dégagés par l'ouverture de câble de l'onduleur.
- 3 En cas d'autoconfection de la connexion par câble, connecter les conducteurs selon le schéma suivant :

Connecteur de borne plate Solar-Log™	Borne plate de l'onduleur
Borne	Borne
▶ 1	▶ R+
▶ 4	▶ R-
▶ 5	▶ T+
▶ 6	▶ T-

- 4 Si un seul onduleur doit être connecté, il faut y mettre en place la terminaison conformément au manuel de l'onduleur.
- 5 Fermer l'onduleur, si aucun autre onduleur ne doit être raccordé.
- 6 Connecter le connecteur de borne plate à la douille RS485 du Solar-Log™.

Relier les onduleurs entre eux par câble (Solar-Log⁵⁰⁰, Solar-Log¹⁰⁰⁰)

- Câblage avec un câble de données blindé à 4 conducteurs.
- Emplacement de connexion : Borne plate RJ45 dans l'onduleur (sur l'interface RS485 ajoutée).

Procédure à suivre

- 1 Ouvrir l'onduleur en fonction du manuel correspondant.
- 2 Connecter les bornes R+, R-, T+ et T- de l'onduleur 1 avec les bornes correspondantes de l'onduleur 2.
- 3 Relier les autres onduleurs entre eux de la même façon.
- 4 Mettre en place la terminaison dans le dernier onduleur, conformément au manuel de l'onduleur.
- 5 Fermer l'onduleur.

4.23 Riello (RS485)

Présentation générale

- Interface non-intégrée ; à équiper de la carte d'interface RS485.
- Câblage quadripolaire - **uniquement à la connexion RS485/422 B** du Solar-Log™.
- Il n'est pas nécessaire d'attribuer une adresse de communication.
- Technique multichaînes

Les onduleurs Riello sont équipés de 1 ou de 3 traceurs MPP, en fonction du modèle. Chaque entrée de chaîne est surveillée séparément et est adaptée de façon optimale aux modules connectés.

Le Solar-Log™ reconnaît automatiquement le nombre d'onduleurs et de chaînes actifs, pendant l'identification des onduleurs.

Remarque



L'ordre d'affichage des onduleurs au Solar-Log™ après leur identification est aléatoire. Il est vivement recommandé de reclasser les onduleurs immédiatement après leur identification lors de la mise en service, dans la boîte de dialogue **Configuration/Fonctions de base/Onduleur** (➔ page 139). Les onduleurs peuvent être identifiés par le numéro de série affiché.

- Étapes
 - Mettre l'onduleur et le Solar Log™ hors tension ; ➔ page 16.
 - Intégrer l'interface RS485 dans l'onduleur.
 - Relier l'onduleur au Solar-Log™ par câble.
 - Relier les onduleurs entre eux par câble.

Intégrer l'interface RS485

Procédure à suivre

- ▶ Insérer l'interface RS485 dans le dessous de l'onduleur, conformément aux instructions d'installation de la carte d'interface, et la visser.

Relier l'onduleur au Solar-Log™ par câble

Le câblage se fait avec

- un câble de données préconfectionné (accessoire ; non-compris)
ou
- un câble de données à 4 conducteurs blindé autoconfectionné et un connecteur de borne plate (➔ page 14).



Indication pour le Solar-Log¹⁰⁰⁰:

Connecter l'onduleur uniquement via l'interface **RS485/422 B**.

Procédure à suivre

- 1 Ouvrir l'onduleur en fonction du manuel correspondant.
- 2 Faire passer les conducteurs dégagés par l'ouverture de câble de l'onduleur.
- 3 En cas d'autoconfection de la connexion par câble, connecter les conducteurs selon le schéma suivant :

Connecteur de borne plate Solar-Log™	Borne plate de l'onduleur
Borne	Borne
▶ 1	▶ R+
▶ 4	▶ R-
▶ 5	▶ T+
▶ 6	▶ T-

- 4 Si un seul onduleur doit être connecté, il faut y mettre en place la terminaison conformément au manuel de l'onduleur.
- 5 Fermer l'onduleur, si aucun autre onduleur ne doit être raccordé.
- 6 Connecter le connecteur de borne plate à la douille RS485 du Solar-Log™.

Relier les onduleurs entre eux par câble (Solar-Log⁵⁰⁰, Solar-Log¹⁰⁰⁰)

- Câblage avec un câble de données blindé à 4 conducteurs.
- Emplacement de connexion : Borne plate RJ45 dans l'onduleur (sur l'interface RS485 ajoutée).

Procédure à suivre

- 1 Ouvrir l'onduleur en fonction du manuel correspondant.
- 2 Connecter les bornes R+, R-, T+ et T- de l'onduleur 1 avec les bornes correspondantes de l'onduleur 2.
- 3 Relier les autres onduleurs entre eux de la même façon.
- 4 Mettre en place la terminaison dans le dernier onduleur, conformément au manuel de l'onduleur.
- 5 Fermer l'onduleur.

4.24 Diehl AKO avec interface RS485

Présentation générale

- Interface intégrée.
- Emplacement de connexion : Douille RJ45 en-dessous de l'onduleur.
- Câblage bipolaire.
- Il n'est pas nécessaire d'attribuer une adresse de communication.

Remarque



L'ordre d'affichage des onduleurs au Solar-Log™ après leur identification est aléatoire. Il est vivement recommandé de reclasser les onduleurs immédiatement après leur identification lors de la mise en service, dans la boîte de dialogue [Configuration/Fonctions de base/Onduleur](#) (➔ page 139). Les onduleurs peuvent être identifiés par le numéro de série affiché.

- Étapes
 - Mettre l'onduleur et le Solar Log™ hors tension ; ➔ page 16.
 - Relier l'onduleur au Solar-Log™ par câble.
 - Relier les onduleurs entre eux par câble.

Relier l'onduleur au Solar-Log™ par câble

Le câblage se fait avec

- un câble de données préconfectionné (accessoire ; non-compris)
ou
- liaison par câble autoconfectionnée avec prise RJ45 et connecteur de borne plate (➔ page 14).

Procédure à suivre

- 1 En cas d'autoconfection de la connexion par câble, connecter les conducteurs selon le schéma suivant :

Connecteur de borne plate Solar-Log™	Onduleur RJ45
Borne	Broche
▶ 1	▶ PIN 6 (A)
▶ 4	▶ PIN 3 (A)

- 2 Brancher la prise RJ45 dans la douille RJ45 de l'onduleur.
- 3 Si un seul onduleur doit être connecté, il faut y mettre en place la terminaison conformément au manuel de l'onduleur.
- 4 Connecter le connecteur de borne plate à la douille RS485 du Solar-Log™.

Relier les onduleurs entre eux par câble (Solar-Log⁵⁰⁰, Solar-Log¹⁰⁰⁰)

- Câblage via câble de réseau (câble de raccordement).
- Emplacement de connexion : Douilles RJ45 en-dessous de l'onduleur.

Procédure à suivre

- 1 Brancher la prise RJ45 dans une des douilles RJ45 de l'onduleur 1.
- 2 Connecter l'autre extrémité du câble dans une des douilles RJ45 de l'onduleur 2.
- 3 Relier les autres onduleurs entre eux de la même façon.
- 4 Mettre en place la terminaison dans le dernier onduleur, conformément au manuel de l'onduleur.

4.25 Ingeteam

Présentation générale

- Interface non-intégrée ; à équiper de la carte d'interface RS485.
- Câblage tripolaire.
- Il est nécessaire d'attribuer une adresse de communication.
- Étapes
 - Mettre l'onduleur et le Solar Log™ hors tension ; ➤ page 16.
 - Intégrer l'interface RS485 dans l'onduleur.
 - Relier l'onduleur au Solar-Log™ par câble.
 - Relier les onduleurs entre eux par câble.
 - Attribuer une adresse de communication.

Intégrer l'interface RS485

Une prise correspondante (Phoenix type : FKCT 2,5/8-ST) est insérée dans la prise octapolaire à l'aide du câblage RS485.

Procédure à suivre

- ▶ Monter l'interface RS485 dans l'onduleur, conformément aux instructions du manuel de la carte d'interface.

Relier l'onduleur au Solar-Log™ par câble

Le câblage se fait avec

- un câble de données préconfectionné (accessoire ; non-compris)
ou
- un câble de données à 3 conducteurs blindé autoconfectionné et un connecteur de borne plate (➤ page 14).

Procédure à suivre

- 1 Ouvrir l'onduleur en fonction du manuel correspondant.
- 2 Faire passer les conducteurs dégagés par l'ouverture de câble de l'onduleur.
- 3 En cas d'autoconfection de la connexion par câble, connecter les conducteurs selon le schéma suivant :

Connecteur de borne plate Solar-Log™	Borne plate de l'onduleur
Borne	Borne
▶ 1	▶ Pin 1-RS485-A (+)
▶ 3	▶ Pin 6-GND
▶ 4	▶ Pin 2-RS485-B (-)

- 4 Si un seul onduleur est raccordé, une terminaison doit être mise en place :
Insérer le jumper "JP3" sur la carte RS485.
- 5 Fermer l'onduleur, si aucun autre onduleur ne doit être raccordé.
- 6 Connecter le connecteur de borne plate à la douille RS485 du Solar-Log™.

Relier les onduleurs entre eux par câble (Solar-Log⁵⁰⁰, Solar-Log¹⁰⁰⁰)

- Câblage avec un câble de données blindé à 3 conducteurs.
- Emplacement de connexion : Borne plate RJ45 dans l'onduleur (sur l'interface RS485 ajoutée).

Procédure à suivre

- 1 Ouvrir l'onduleur en fonction du manuel correspondant.
- 2 Connecter les bornes "Pin 1-RS485-A (+)", "Pin 6-GND" et "Pin 2-RS485-B (-)" de l'onduleur 1 avec les bornes correspondantes de l'onduleur 2.
- 3 Relier les autres onduleurs entre eux de la même façon.
- 4 Effectuer la terminaison dans le dernier onduleur :
Insérer le jumper "JP3" sur la carte RS485.
- 5 Fermer l'onduleur.

Attribuer une adresse de communication

- Recommandation : Numérotation consécutive, commençant par 1.
- Réglage : Via l'écran de commande de l'onduleur.
- Procédure à suivre : Conformément au manuel d'utilisation de l'onduleur.

4.26 Voltwerk (uniquement Solar-Log¹⁰⁰⁰)



Remarque

Les onduleurs Voltwerk peuvent uniquement être branchés au Solar-Log¹⁰⁰⁰, qui est le seul à être équipé d'une interface CAN.

La description suivante concerne les onduleurs *sans transformateur* construits à partir de 2007.

Présentation générale

- Uniquement utilisable avec Solar-Log¹⁰⁰⁰ (interface CAN !)
- Interface intégrée.
- Emplacement de connexion : Douille CAN à l'extérieur, sur le dessous de l'onduleur.
- Utiliser uniquement des faisceaux de câbles préconfectionnés !
Deux faisceaux de câbles spéciaux différents doivent être commandés séparément :
 - faisceau de câbles préconfectionné entre le Solar-Log¹⁰⁰⁰ et le premier onduleur, terminaison finale incluse,
 - faisceau de câbles avec fiche de raccordement Phoenix Contact à 5 pôles, pour relier les onduleurs entre eux.En fonction du nombre d'onduleurs, plusieurs de ces câbles sont nécessaires.

Longueur de câble totale maxi. : 500 m

- Il n'est pas nécessaire d'attribuer une adresse de communication.
- Étapes
 - Mettre l'onduleur et le Solar LogTM hors tension ; ➤ page 16.
 - Relier l'onduleur au Solar-LogTM par câble.
 - Relier les onduleurs entre eux par câble.

Relier l'onduleur au Solar-Log¹⁰⁰⁰ par câble

Le câblage est exclusivement effectué avec un câble de données préconfectionné spécialement pour la connexion au Solar-Log¹⁰⁰⁰ (accessoire ; non-compris).

Procédure à suivre

- 1 Insérer la prise CAN dans la douille CAN IN de l'onduleur.
- 2 Si un seul onduleur est raccordé, une terminaison doit être mise en place :
Brancher les deux résistances 120 Ω à 5 pôles du faisceau de câbles préconfectionné dans la douille CAN OUT.
- 3 Connecter le connecteur de borne plate à la douille CAN du Solar-Log¹⁰⁰⁰.

Relier les onduleurs entre eux par câble (Solar-Log⁵⁰⁰, Solar-Log¹⁰⁰⁰)

- Le câblage est exclusivement effectué avec un câble de données préconfectionné spécialement pour la liaison des onduleurs entre eux (accessoire ; non-compris).
- Emplacement de connexion : Douille CAN, à l'extérieur de l'onduleur.

Procédure à suivre

- 1 Brancher la prise CAN dans une des douilles CAN-OUT de l'onduleur 1.
- 2 Connecter l'autre extrémité du câble dans une des douilles CAN-IN de l'onduleur 2.
- 3 Relier les autres onduleurs entre eux de la même façon.
- 4 Effectuer la terminaison au niveau du dernier onduleur :
Brancher les deux résistances 120 Ω à 5 pôles du faisceau de câbles préconfectionné dans la douille CAN OUT.

4.27 Conergy (uniquement Solar-Log¹⁰⁰⁰)



Remarque

Les onduleurs Voltwerk peuvent uniquement être branchés au Solar-Log¹⁰⁰⁰, qui est le seul à être équipé d'une interface CAN.

La description suivante concerne les onduleurs *sans transformateur* construits à partir de 2007.

Présentation générale

- Uniquement utilisable avec Solar-Log¹⁰⁰⁰ (interface CAN !)
- Interface intégrée.
- Emplacement de connexion : Douille CAN à l'extérieur, sur le dessous de l'onduleur.
- Utiliser uniquement des faisceaux de câbles préconfectionnés !
Deux faisceaux de câbles spéciaux différents doivent être commandés séparément :
 - faisceau de câbles préconfectionné entre le Solar-Log¹⁰⁰⁰ et le premier onduleur, terminaison finale incluse,
 - faisceau de câbles avec fiche de raccordement Phoenix Contact à 5 pôles, pour relier les onduleurs entre eux.En fonction du nombre d'onduleurs, plusieurs de ces câbles sont nécessaires.

Longueur de câble totale maxi. : 500 m

- Il n'est pas nécessaire d'attribuer une adresse de communication.
- Étapes
 - Mettre l'onduleur et le Solar Log™ hors tension ; ➔ page 16.

- Relier l'onduleur au Solar-Log™ par câble.
- Relier les onduleurs entre eux par câble.

Relier l'onduleur au Solar-Log¹⁰⁰⁰ par câble

Le câblage est exclusivement effectué avec un câble de données préconfectionné spécialement pour la connexion au Solar-Log¹⁰⁰⁰ (accessoire ; non-compris).

Procédure à suivre

- 1 Insérer la prise CAN dans la douille CAN IN de l'onduleur.
- 2 Si un seul onduleur est raccordé, une terminaison doit être mise en place :
Brancher les deux résistances 120 Ω à 5 pôles du faisceau de câbles préconfectionné dans la douille CAN OUT.
- 3 Connecter le connecteur de borne plate à la douille CAN du Solar-Log¹⁰⁰⁰.

Relier les onduleurs entre eux par câble (Solar-Log⁵⁰⁰, Solar-Log¹⁰⁰⁰)

- Le câblage est exclusivement effectué avec un câble de données préconfectionné spécialement pour la liaison des onduleurs entre eux (accessoire ; non-compris).
- Emplacement de connexion : Douille CAN, à l'extérieur de l'onduleur.

Procédure à suivre

- 1 Brancher la prise CAN dans une des douilles CAN-OUT de l'onduleur 1.
- 2 Connecter l'autre extrémité du câble dans une des douilles CAN-IN de l'onduleur 2.
- 3 Relier les autres onduleurs entre eux de la même façon.
- 4 Effectuer la terminaison au niveau du dernier onduleur :
Brancher les deux résistances 120 Ω à 5 pôles du faisceau de câbles préconfectionné dans la douille CAN OUT.

4.28 Suntechnics (uniquement Solar-Log¹⁰⁰⁰)



Remarque

Les onduleurs Voltwerk peuvent uniquement être branchés au Solar-Log¹⁰⁰⁰, qui est le seul à être équipé d'une interface CAN.

La description suivante concerne les onduleurs *sans transformateur* construits à partir de 2007.

Présentation générale

- Uniquement utilisable avec Solar-Log¹⁰⁰⁰ (interface CAN !)
- Interface intégrée.
- Emplacement de connexion : Douille CAN à l'extérieur, sur le dessous de l'onduleur
- Utiliser uniquement des faisceaux de câbles préconfectionnés !
Deux faisceaux de câbles spéciaux différents doivent être commandés séparément :
 - faisceau de câbles préconfectionné entre le Solar-Log¹⁰⁰⁰ et le premier onduleur, terminaison finale incluse,
 - faisceau de câbles avec fiche de raccordement Phoenix Contact à 5 pôles, pour relier les onduleurs entre eux.En fonction du nombre d'onduleurs, plusieurs de ces câbles sont nécessaires.

Longueur de câble totale maxi. : 500 m

- Il n'est pas nécessaire d'attribuer une adresse de communication.
- Étapes
 - Mettre l'onduleur et le Solar LogTM hors tension ; ➔ page 16.
 - Relier l'onduleur au Solar-LogTM par câble.
 - Relier les onduleurs entre eux par câble.

Relier l'onduleur au Solar-Log¹⁰⁰⁰ par câble

Le câblage est exclusivement effectué avec un câble de données préconfectionné spécialement pour la connexion au Solar-Log¹⁰⁰⁰ (accessoire ; non-compris).

Procédure à suivre

- 1 Insérer la prise CAN dans la douille CAN IN de l'onduleur.
- 2 Si un seul onduleur est raccordé, une terminaison doit être mise en place :
Brancher les deux résistances 120 Ω à 5 pôles du faisceau de câbles préconfectionné dans la douille CAN OUT.
- 3 Connecter le connecteur de borne plate à la douille CAN du Solar-Log¹⁰⁰⁰.

Relier les onduleurs entre eux par câble (Solar-Log⁵⁰⁰, Solar-Log¹⁰⁰⁰)

- Le câblage est exclusivement effectué avec un câble de données préconfectionné spécialement pour la liaison des onduleurs entre eux (accessoire ; non-compris).
- Emplacement de connexion : Douille CAN, à l'extérieur de l'onduleur

Procédure à suivre

- 1 Brancher la prise CAN dans une des douilles CAN-OUT de l'onduleur 1.
- 2 Connecter l'autre extrémité du câble dans une des douilles CAN-IN de l'onduleur 2.
- 3 Relier les autres onduleurs entre eux de la même façon.
- 4 Effectuer la terminaison au niveau du dernier onduleur :
Brancher les deux résistances 120 Ω à 5 pôles du faisceau de câbles préconfectionné dans la douille CAN OUT.

4.29 Onduleur Effekta

Présentation générale

- Interface non-intégrée ; à équiper de la carte d'interface Effekta RS485.
- Câblage tripolaire.
- Il est nécessaire d'attribuer une adresse de communication.
- Étapes
 - Mettre l'onduleur et le Solar Log™ hors tension ; ➤ page 16.
 - Intégrer l'interface RS485 dans l'onduleur.
 - Relier l'onduleur au Solar-Log™ par câble.
 - Relier les onduleurs entre eux par câble.
 - Attribuer une adresse de communication.

Intégrer l'interface RS485

Procédure à suivre

- ▶ Monter l'interface RS485 dans l'onduleur, conformément aux instructions du manuel de la carte d'interface.

Relier l'onduleur au Solar-Log™ par câble

Le câblage se fait avec

- un câble de données préconfectionné (accessoire ; non-compris)
ou
- un câble de données à 3 conducteurs blindé autoconfectionné et un connecteur de borne plate (➤ page 14).

Procédure à suivre

- 1 Ouvrir l'onduleur en fonction du manuel correspondant.
- 2 En cas d'autoconfection de la connexion par câble, connecter les conducteurs selon le schéma suivant :

Connecteur de borne plate Solar-Log™	Borne plate de l'onduleur
Borne	Borne
▶ 1	▶ Pin 2-RS485-A (+)
▶ 3	▶ Pin 3-GND
▶ 4	▶ Pin 1-RS485-B (-)

- 3 Si un seul onduleur est raccordé, une terminaison doit être mise en place :
Brancher le jumper sur la carte "ON" sur la carte d'interface RS485.
- 4 Fermer l'onduleur, si aucun autre onduleur ne doit être raccordé.
- 5 Connecter le connecteur de borne plate à la douille RS485 du Solar-Log™.

Relier les onduleurs entre eux par câble (Solar-Log⁵⁰⁰, Solar-Log¹⁰⁰⁰)

- Câblage avec un câble de données blindé à 3 conducteurs.
- Emplacement de connexion : Borne plate dans l'onduleur, sur l'interface RS485 ajoutée.

Procédure à suivre

- 1 Ouvrir l'onduleur en fonction du manuel correspondant.
- 2 Avec du câble de données, connecter les bornes "Pin 2-RS485-A (+)", "Pin 3-GND" et "Pin 1-RS485-B (+)" de l'onduleur 1 avec les bornes correspondantes de l'onduleur 2.
- 3 Relier les autres onduleurs entre eux de la même façon.
- 4 Effectuer la terminaison dans le dernier onduleur :
Brancher le jumper sur la carte "ON" sur la carte d'interface RS485.
- 5 Fermer l'onduleur.

Attribuer une adresse de communication

- Recommandation : Numérotation consécutive, commençant par 1.
- Réglage : Via l'écran de commande de l'onduleur.
- Procédure à suivre : Conformément au manuel d'utilisation de l'onduleur.

4.30 ALPHA-SOL

Présentation générale

- Interface non-intégrée ; à équiper de la carte d'interface RS485.
- Câblage quadripolaire.
- Il est nécessaire d'attribuer une adresse de communication.
- Étapes
 - Attribuer une adresse de communication
 - Mettre l'onduleur et le Solar Log™ hors tension ; ➔ page 16.
 - Intégrer l'interface RS485 dans l'onduleur.
 - Relier l'onduleur au Solar-Log™ par câble.
 - Relier les onduleurs entre eux par câble.

Attribuer une adresse de communication

- Recommandation : Numérotation consécutive, commençant par 1.
- Réglage : Via commutateur DIP sur la carte d'interface.

Avant de mettre en place la carte d'interface RS485 :

- ▶ Via les 8 commutateurs DIP de la carte d'interface, attribuer une adresse de communication :

Exemple - adresse de communication 1 :

On		<input type="checkbox"/>	<input type="checkbox"/>	<input type="checkbox"/>	<input type="checkbox"/>	<input type="checkbox"/>	<input type="checkbox"/>	<input type="checkbox"/>
Off	<input type="checkbox"/>							
commutateur DIP	1	2	3	4	5	6	7	8

Exemple - adresse de communication 2 :

On	<input type="checkbox"/>		<input type="checkbox"/>	<input type="checkbox"/>	<input type="checkbox"/>	<input type="checkbox"/>	<input type="checkbox"/>	<input type="checkbox"/>
Off		<input type="checkbox"/>						
commutateur DIP	1	2	3	4	5	6	7	8

Exemple - adresse de communication 3 :

On			<input type="checkbox"/>	<input type="checkbox"/>	<input type="checkbox"/>	<input type="checkbox"/>	<input type="checkbox"/>	<input type="checkbox"/>
Off	<input type="checkbox"/>	<input type="checkbox"/>						
commutateur DIP	1	2	3	4	5	6	7	8

Exemple - adresse de communication 4 :

On	<input type="checkbox"/>	<input type="checkbox"/>	<input type="checkbox"/>	<input type="checkbox"/>	<input type="checkbox"/>	<input type="checkbox"/>	<input type="checkbox"/>	<input type="checkbox"/>
Off			<input type="checkbox"/>					
commutateur DIP	1	2	3	4	5	6	7	8

Exemple - adresse de communication 5 :

On		<input type="checkbox"/>		<input type="checkbox"/>	<input type="checkbox"/>	<input type="checkbox"/>	<input type="checkbox"/>	<input type="checkbox"/>
Off	<input type="checkbox"/>		<input type="checkbox"/>					
commutateur DIP	1	2	3	4	5	6	7	8

Des informations plus détaillées sont disponibles sur Internet :

<http://de.wikipedia.org/wiki/Dualsystem>

Intégrer l'interface RS485

Procédure à suivre

- ▶ Monter l'interface RS485 dans l'onduleur, conformément aux instructions du manuel de la carte d'interface.

Relier l'onduleur au Solar-Log™ par câble

Le câblage se fait avec

- un câble de données "BKL2" préconfectionné (accessoire ; non-compris)
ou
- un câble de données à 4 conducteurs blindé autoconfectionné et un connecteur de borne plate (➔ page 14).

Procédure à suivre

- 1 Ouvrir l'onduleur en fonction du manuel correspondant.
- 2 Faire passer les conducteurs dégagés par l'ouverture de câble de l'onduleur.
- 3 En cas d'autoconfection de la connexion par câble, connecter les conducteurs selon le schéma suivant :

Connecteur de borne plate Solar-Log™	Borne plate de l'onduleur
Borne	Borne
▶ 1	▶ R+
▶ 1	▶ T+
▶ 4	▶ R-
▶ 4	▶ T-

- 4 Si un seul onduleur doit être connecté, il faut y mettre en place la terminaison conformément au manuel de l'onduleur.
- 5 Fermer l'onduleur, si aucun autre onduleur ne doit être raccordé.
- 6 Connecter le connecteur de borne plate à la douille RS485 du Solar-Log™.

Relier les onduleurs entre eux par câble (Solar-Log⁵⁰⁰, Solar-Log¹⁰⁰⁰)

- Câblage avec un câble de données blindé à 4 conducteurs.
- Emplacement de connexion : Borne plate dans l'onduleur, sur la carte d'interface RS485 ajoutée.

Procédure à suivre

- 1 Ouvrir l'onduleur en fonction du manuel correspondant.
- 2 Connecter les bornes R+, T+, R- et R+ de l'onduleur 1 avec les bornes correspondantes de l'onduleur 2.
- 3 Relier les autres onduleurs entre eux de la même façon.
- 4 Mettre en place la terminaison dans le dernier onduleur, conformément au manuel de l'onduleur.
- 5 Fermer l'onduleur.

4.31 Europa-Solar AG (RS485)

Présentation générale

- Interface intégrée.
- Emplacement de connexion : Douille RJ45 à l'intérieur de l'onduleur.
- Câblage quadripolaire - **uniquement à la connexion RS485/422 B** du Solar-Log™.
- Il n'est pas nécessaire d'attribuer une adresse de communication.

Remarque



L'ordre d'affichage des onduleurs au Solar-Log™ après leur identification est aléatoire. Il est vivement recommandé de reclasser les onduleurs immédiatement après leur identification lors de la mise en service, dans la boîte de dialogue **Configuration/Fonctions de base/Onduleur** (➔ page 139). Les onduleurs peuvent être identifiés par le numéro de série affiché.

- Étapes
 - Mettre l'onduleur et le Solar Log™ hors tension ; ➔ page 16.
 - Relier l'onduleur au Solar-Log™ par câble.
 - Relier les onduleurs entre eux par câble.

Relier l'onduleur au Solar-Log™ par câble

Le câblage se fait avec

- un câble de données "BRJ1" préconfectionné (accessoire ; non-compris)
ou
- liaison par câble autoconfectionnée avec prise RJ45 et connecteur de borne plate (➔ page 14).

ATTENTION



Risque de dommage au niveau de l'appareil !

Le Solar-Log™ dispose également d'une douille RJ45, qui ne doit en aucun cas être reliée à la douille RJ45 de l'onduleur !

▶ **Connecter l'onduleur uniquement via l'interface RS485/422 B du Solar-Log™.**



Indication pour le Solar-Log¹⁰⁰⁰.

Connecter l'onduleur uniquement via l'interface **RS485/422 B**.

Procédure à suivre

- 1 Ouvrir l'onduleur en fonction du manuel correspondant.
- 2 En cas d'autoconfection de la connexion par câble, connecter les conducteurs selon le schéma suivant :

Connecteur de borne plate Solar-Log™	Onduleur RJ45
Borne	Broche
▶ 1	▶ PIN 3
▶ 4	▶ PIN 6
▶ 5	▶ PIN 1
▶ 6	▶ PIN 2

- 3 Brancher la prise RJ45 dans une des douilles RJ45 de l'onduleur 1.
- 4 Si un seul onduleur doit être connecté, il faut y mettre en place la terminaison conformément au manuel de l'onduleur.
- 5 Fermer l'onduleur, si aucun autre onduleur ne doit être raccordé.
- 6 Connecter le connecteur de borne plate à la **douille RS485/422 B** du Solar-Log™.

Relier les onduleurs entre eux par câble (Solar-Log⁵⁰⁰, Solar-Log¹⁰⁰⁰)

- Câblage via câble de réseau (câble de raccordement).
- Emplacement de connexion : Douille RJ45 à l'intérieur de l'onduleur.

Procédure à suivre

- 1 Ouvrir l'onduleur en fonction du manuel correspondant.
- 2 Brancher la prise RJ45 dans une des douilles RJ45 de l'onduleur 1.
- 3 Connecter l'autre extrémité du câble dans une des douilles RJ45 de l'onduleur 2.
- 4 Relier les autres onduleurs entre eux de la même façon.
- 5 Mettre en place la terminaison dans le dernier onduleur, conformément au manuel de l'onduleur.
- 6 Fermer l'onduleur.

4.32 Ever-Solar (Eversol TL RS485)

Présentation générale

- Interface non-intégrée ; à équiper de la carte d'interface RS485.
- Emplacement de connexion : Douille RJ45, à l'extérieur de l'onduleur.
- Câblage quadripolaire - **uniquement à la connexion RS485/422 B** du Solar-Log™.
- Il n'est pas nécessaire d'attribuer une adresse de communication.

Remarque



L'ordre d'affichage des onduleurs au Solar-Log™ après leur identification est aléatoire. Il est vivement recommandé de reclasser les onduleurs immédiatement après leur identification lors de la mise en service, dans la boîte de dialogue [Configuration/Fonctions de base/Onduleur](#) (➔ page 139). Les onduleurs peuvent être identifiés par le numéro de série affiché.

- Étapes
 - Mettre l'onduleur et le Solar Log™ hors tension ; ➔ page 16.
 - Intégrer l'interface RS485 dans l'onduleur.
 - Relier l'onduleur au Solar-Log™ par câble.
 - Relier les onduleurs entre eux par câble.

Intégrer l'interface RS485

Procédure à suivre

- ▶ Insérer l'interface RS485 dans le dessous de l'onduleur, conformément aux instructions d'installation de la carte d'interface, et la visser.

Relier l'onduleur au Solar-Log™ par câble

Le câblage se fait avec

- un câble de données "BRJ1" préconfectionné (accessoire ; non-compris)
ou
- liaison par câble autoconfectionnée avec prise RJ45 et connecteur de borne plate (➔ page 14).

Procédure à suivre

ATTENTION



Risque de dommage au niveau de l'appareil !

Le Solar-Log™ dispose également d'une douille RJ45, qui ne doit en aucun cas être reliée à la douille RJ45 de l'onduleur !

► **Connecter l'onduleur uniquement via l'interface RS485/422 B du Solar-Log™.**



Indication pour le Solar-Log¹⁰⁰⁰:

Connecter l'onduleur uniquement via l'interface **RS485/422 B**.

- 1 En cas d'autoconfection de la connexion par câble, connecter les conducteurs selon le schéma suivant :

Connecteur de borne plate Solar-Log™	Onduleur RJ45
Borne	Broche
► 1	► PIN 3
► 4	► PIN 6
► 5	► PIN 1
► 6	► PIN 2

- 2 Brancher la prise RJ45 dans une des douilles RJ45 de l'onduleur 1.
- 3 Si un seul onduleur doit être connecté, il faut y mettre en place la terminaison conformément au manuel de l'onduleur.
- 4 Connecter le connecteur de borne plate à la **douille RS485/422 B** du Solar-Log™.

Relier les onduleurs entre eux par câble (Solar-Log⁵⁰⁰, Solar-Log¹⁰⁰⁰)

- Câblage via câble de réseau (câble de raccordement).
- Emplacement de connexion : Douille RJ45, à l'extérieur de l'onduleur.

Procédure à suivre

- 1 Brancher la prise RJ45 dans une des douilles RJ45 de l'onduleur 1.
- 2 Connecter l'autre extrémité du câble dans une des douilles RJ45 de l'onduleur 2.
- 3 Relier les autres onduleurs entre eux de la même façon.
- 4 Mettre en place la terminaison dans le dernier onduleur, conformément au manuel de l'onduleur.

4.33 Evoco

Présentation générale

- Interface intégrée.
- Emplacement de connexion : Entre les douilles coaxiales COM à l'extérieur sur l'onduleur.
- Câblage bipolaire.
- Il est nécessaire d'attribuer une adresse de communication.
- Étapes
 - Mettre l'onduleur et le Solar Log™ hors tension ; ➤ page 16.
 - Relier l'onduleur au Solar-Log™ par câble.
 - Relier les onduleurs entre eux par câble.
 - Attribuer une adresse de communication.

Relier l'onduleur au Solar-Log™ par câble

Le câblage se fait avec

- câble de données préconfectionné (fourni avec l'onduleur)
ou
- un câble de données à 2 conducteurs blindé autoconfectionné avec fiche coaxiale et un connecteur de borne plate (➤ page 14).

Procédure à suivre

- 1 En cas d'autoconfection de la connexion par câble, connecter les conducteurs selon le schéma suivant :

Connecteur de borne plate Solar-Log™	Douille coaxiale d'onduleur
Borne	Broche
▶ 1	▶ 1
▶ 4	▶ 2

- 2 Brancher la fiche coaxiale dans une des douilles coaxiales COM de l'onduleur.
- 3 Si un seul onduleur doit être connecté, il faut y mettre en place la terminaison conformément au manuel de l'onduleur.
- 4 Connecter le connecteur de borne plate à la douille RS485 du Solar-Log™.

Relier les onduleurs entre eux par câble (Solar-Log⁵⁰⁰, Solar-Log¹⁰⁰⁰)

- Câblage via câble guirlande d'Evoco.
- Emplacement de connexion : Entre les douilles coaxiales COM à l'extérieur sur l'onduleur.

Procédure à suivre

- 1 Brancher la fiche coaxiale dans une des douilles coaxiales de l'onduleur 1.

- 2 Connecter l'autre extrémité du câble dans une des douilles coaxiales de l'onduleur 2.
- 3 Relier les autres onduleurs entre eux de la même façon.
- 4 Mettre en place la terminaison dans le dernier onduleur, conformément au manuel de l'onduleur.

Attribuer une adresse de communication

- Recommandation : Numérotation consécutive, commençant par 1.
- Préréglage dans l'onduleur : Adresse de communication 1.
- Réglage : Via l'écran de commande de l'onduleur.
- Procédure à suivre : Conformément au manuel d'utilisation de l'onduleur.

4.34 Powercom

Présentation générale

- Interface non-intégrée ; à équiper de la carte d'interface RS485.
- Câblage quadripolaire.
- Il est nécessaire d'attribuer une adresse de communication.
- Étapes
 - Attribuer une adresse de communication
 - Mettre l'onduleur et le Solar Log™ hors tension ; ➔ page 16.
 - Intégrer l'interface RS485 dans l'onduleur.
 - Relier l'onduleur au Solar-Log™ par câble.
 - Relier les onduleurs entre eux par câble.

Attribuer une adresse de communication

- Recommandation : Numérotation consécutive, commençant par 1.
- Réglage : Via commutateur DIP sur la carte d'interface.

Avant de mettre en place la carte d'interface RS485 :

- ▶ Via les 8 commutateurs DIP de la carte d'interface, attribuer une adresse de communication :

Exemple - adresse de communication 1 :

On		<input type="checkbox"/>	<input type="checkbox"/>	<input type="checkbox"/>	<input type="checkbox"/>	<input type="checkbox"/>	<input type="checkbox"/>	<input type="checkbox"/>
Off	<input type="checkbox"/>							
commutateur DIP	1	2	3	4	5	6	7	8

Exemple - adresse de communication 2 :

On	<input type="checkbox"/>	<input type="checkbox"/>	<input type="checkbox"/>	<input type="checkbox"/>	<input type="checkbox"/>	<input type="checkbox"/>	<input type="checkbox"/>	<input type="checkbox"/>
Off	<input type="checkbox"/>	<input type="checkbox"/>	<input type="checkbox"/>	<input type="checkbox"/>	<input type="checkbox"/>	<input type="checkbox"/>	<input type="checkbox"/>	<input type="checkbox"/>
commutateur DIP	1	2	3	4	5	6	7	8

Exemple - adresse de communication 3 :

On	<input type="checkbox"/>	<input type="checkbox"/>	<input type="checkbox"/>	<input type="checkbox"/>	<input type="checkbox"/>	<input type="checkbox"/>	<input type="checkbox"/>	<input type="checkbox"/>
Off	<input type="checkbox"/>	<input type="checkbox"/>	<input type="checkbox"/>	<input type="checkbox"/>	<input type="checkbox"/>	<input type="checkbox"/>	<input type="checkbox"/>	<input type="checkbox"/>
commutateur DIP	1	2	3	4	5	6	7	8

Exemple - adresse de communication 4 :

On	<input type="checkbox"/>	<input type="checkbox"/>	<input type="checkbox"/>	<input type="checkbox"/>	<input type="checkbox"/>	<input type="checkbox"/>	<input type="checkbox"/>	<input type="checkbox"/>
Off	<input type="checkbox"/>	<input type="checkbox"/>	<input type="checkbox"/>	<input type="checkbox"/>	<input type="checkbox"/>	<input type="checkbox"/>	<input type="checkbox"/>	<input type="checkbox"/>
commutateur DIP	1	2	3	4	5	6	7	8

Exemple - adresse de communication 5 :

On	<input type="checkbox"/>	<input type="checkbox"/>	<input type="checkbox"/>	<input type="checkbox"/>	<input type="checkbox"/>	<input type="checkbox"/>	<input type="checkbox"/>	<input type="checkbox"/>
Off	<input type="checkbox"/>	<input type="checkbox"/>	<input type="checkbox"/>	<input type="checkbox"/>	<input type="checkbox"/>	<input type="checkbox"/>	<input type="checkbox"/>	<input type="checkbox"/>
commutateur DIP	1	2	3	4	5	6	7	8

Des informations plus détaillées sont disponibles sur Internet :

<http://de.wikipedia.org/wiki/Dualsystem>

Intégrer l'interface RS485

Procédure à suivre

- ▶ Monter l'interface RS485 dans l'onduleur, conformément aux instructions du manuel de la carte d'interface.

Relier l'onduleur au Solar-Log™ par câble

Le câblage se fait avec

- un câble de données "BKL2" préconfectionné (accessoire ; non-compris)
ou
- un câble de données à 4 conducteurs blindé autoconfectionné et un connecteur de borne plate (➔page 14).

Procédure à suivre

- 1 Ouvrir l'onduleur en fonction du manuel correspondant.
- 2 Faire passer les conducteurs dégagés par l'ouverture de câble de l'onduleur.
- 3 En cas d'autoconfection de la connexion par câble, connecter les conducteurs selon le schéma suivant :

Connecteur de borne plate Solar-Log™	Borne plate de l'onduleur
Borne	Borne
▶ 1	▶ R+
▶ 1	▶ T+
▶ 4	▶ R-
▶ 4	▶ T-

- 4 Si un seul onduleur doit être connecté, il faut y mettre en place la terminaison conformément au manuel de l'onduleur.
- 5 Fermer l'onduleur, si aucun autre onduleur ne doit être raccordé.
- 6 Connecter le connecteur de borne plate à la douille RS485 du Solar-Log™.

Relier les onduleurs entre eux par câble (Solar-Log⁵⁰⁰, Solar-Log¹⁰⁰⁰)

- Câblage avec un câble de données blindé à 4 conducteurs.
- Emplacement de connexion : Borne plate dans l'onduleur, sur la carte d'interface RS485 ajoutée.

Procédure à suivre

- 1 Ouvrir l'onduleur en fonction du manuel correspondant.
- 2 Connecter les bornes R+, T+, R- et R+ de l'onduleur 1 avec les bornes correspondantes de l'onduleur 2.
- 3 Relier les autres onduleurs entre eux de la même façon.
- 4 Mettre en place la terminaison dans le dernier onduleur, conformément au manuel de l'onduleur.
- 5 Fermer l'onduleur.

4.35 SALICRU EQX

Présentation générale

- Interface non-intégrée ; à équiper de la carte d'interface RS485.
- Câblage quadripolaire - **uniquement à la connexion RS485/422 B** du Solar-Log™.
- Il n'est pas nécessaire d'attribuer une adresse de communication.
- Technique multichaînes.

Les onduleurs sont équipés de 1 ou de 3 traceurs MPP, en fonction du modèle. Chaque entrée de chaîne est surveillée séparément et est adaptée de façon optimale aux modules connectés.

Le Solar-Log™ reconnaît automatiquement le nombre d'onduleurs et de chaînes actifs, pendant l'identification des onduleurs.

Remarque



L'ordre d'affichage des onduleurs au Solar-Log™ après leur identification est aléatoire. Il est vivement recommandé de reclasser les onduleurs immédiatement après leur identification lors de la mise en service, dans la boîte de dialogue *Configuration/Fonctions de base/Onduleur* (➔ page 139). Les onduleurs peuvent être identifiés par le numéro de série affiché.

- Étapes
 - Mettre l'onduleur et le Solar Log™ hors tension ; ➔ page 16.
 - Intégrer l'interface RS485 dans l'onduleur.
 - Relier l'onduleur au Solar-Log™ par câble.
 - Relier les onduleurs entre eux par câble.

Intégrer l'interface RS485

Procédure à suivre

- ▶ Insérer l'interface RS485 dans le dessous de l'onduleur, conformément aux instructions d'installation de la carte d'interface, et la visser.

Relier l'onduleur au Solar-Log™ par câble

Le câblage se fait avec

- un câble de données "BKL1" préconfectionné (accessoire ; non-compris)
ou
- un câble de données à 4 conducteurs blindé autoconfectionné et un connecteur de borne plate (➔ page 14).



Indication pour le Solar-Log¹⁰⁰⁰:

Connecter l'onduleur uniquement via l'interface **RS485/422 B**.

Procédure à suivre

- 1 Ouvrir l'onduleur en fonction du manuel correspondant.
- 2 Faire passer les conducteurs dégagés par l'ouverture de câble de l'onduleur.
- 3 En cas d'autoconfection de la connexion par câble, connecter les conducteurs selon le schéma suivant :

Connecteur de borne plate Solar-Log™	Borne plate de l'onduleur
Borne	Borne
▶ 1	▶ R+
▶ 4	▶ R-
▶ 5	▶ T+
▶ 6	▶ T-

- 4 Si un seul onduleur doit être connecté, il faut y mettre en place la terminaison conformément au manuel de l'onduleur.
- 5 Fermer l'onduleur, si aucun autre onduleur ne doit être raccordé.
- 6 Connecter le connecteur de borne plate à la douille RS485 du Solar-Log™.

Relier les onduleurs entre eux par câble (Solar-Log⁵⁰⁰, Solar-Log¹⁰⁰⁰)

- Câblage avec un câble de données blindé à 4 conducteurs.
- Emplacement de connexion : Borne plate RJ45 dans l'onduleur (sur l'interface RS485 ajoutée).

Procédure à suivre

- 1 Ouvrir l'onduleur en fonction du manuel correspondant.
- 2 Connecter les bornes R+, R-, T+ et T- de l'onduleur 1 avec les bornes correspondantes de l'onduleur 2.
- 3 Relier les autres onduleurs entre eux de la même façon.
- 4 Mettre en place la terminaison dans le dernier onduleur, conformément au manuel de l'onduleur.
- 5 Fermer l'onduleur.

4.36 SALICRU EQXLV

Présentation générale

- Interface intégrée.
- Câblage bipolaire.
- Il est nécessaire d'attribuer une adresse de communication.
- Étapes
 - Mettre l'onduleur et le Solar Log™ hors tension ; ➔ page 16.
 - Relier l'onduleur au Solar-Log™ par câble.
 - Relier les onduleurs entre eux par câble.
 - Attribuer une adresse de communication.

Relier l'onduleur au Solar-Log™ par câble

Le câblage se fait avec

- un câble de données préconfectionné (accessoire ; non-compris)
ou
- un câble de données à 2 conducteurs blindé autoconfectionné et un connecteur de borne plate (➔ page 14).

Procédure à suivre

- 1 En cas d'autoconfection de la connexion par câble, connecter les conducteurs selon le schéma suivant :

Connecteur de borne plate Solar-Log™	Borne plate de l'onduleur
Borne	Borne
▶ 1	▶ 4 (A in)
▶ 4	▶ 3 (B in)

- 2 Si un seul onduleur est raccordé, une terminaison doit être mise en place : insérer la résistance terminale de 120 Ω.
- 3 Connecter le connecteur de borne plate à la douille RS485 du Solar-Log™.

Relier les onduleurs entre eux par câble (Solar-Log⁵⁰⁰, Solar-Log¹⁰⁰⁰)

- Câblage avec un câble de données blindé à 2 conducteurs.
- Emplacement de connexion : Borne plate à l'intérieur de l'onduleur.

Procédure à suivre

- 1 Relier la borne 2 (A out) de l'onduleur 1 à la borne 4 (A in) de l'onduleur 2.
- 2 Relier la borne 1 (B out) de l'onduleur 1 à la borne 3 (B in) de l'onduleur 2.

- 3 Relier les autres onduleurs entre eux de la même façon.
- 4 Effectuer la terminaison dans le dernier onduleur : insérer la résistance terminale de 120 Ω .

Attribuer une adresse de communication

- Recommandation : Numérotation consécutive, commençant par 1.
- Réglage : Via le logiciel du PC pour la configuration de l'onduleur.
- Procédure à suivre : Conformément au manuel d'utilisation de l'onduleur.

4.37 Santerno

Présentation générale

- Interface intégrée.
- Emplacement de connexion : Douille à 9 pôles à l'extérieur, sur le dessous du boîtier.
- Câblage bipolaire.
- Il est nécessaire d'attribuer une adresse de communication.
- Étapes
 - Mettre l'onduleur et le Solar Log™ hors tension ; ➔ page 16.
 - Intégrer l'interface RS485 dans l'onduleur.
 - Relier l'onduleur au Solar-Log™ par câble.
 - Relier les onduleurs entre eux par câble.
 - Attribuer une adresse de communication.

Relier l'onduleur au Solar-Log™ par câble

Le câblage se fait avec

- un câble de données Santerno préconfectionné (accessoire ; non-compris)
ou
- un câble de données à 2 conducteurs blindé autoconfectionné à 9 pôles et un connecteur de borne plate (➔ page 14).

Procédure à suivre

- 1 En cas d'autoconfection de la connexion par câble, connecter les conducteurs selon le schéma suivant :

Connecteur de borne plate Solar-Log™	Prise d'onduleur
Borne	Broche
▶ 1	▶ 1 (A-Line)
▶ 4	▶ 2 (B-Line)

- 2 Brancher la fiche dans la douille A de l'onduleur.

- 3 Si un seul onduleur est raccordé, une terminaison doit être mise en place :
Relier la douille A du câble de données Santerno-Solar-Log™ avec la prise du premier câble de données d'onduleur Santerno.
- 4 Connecter le connecteur de borne plate à la douille RS485 du Solar-Log™.

Relier les onduleurs entre eux par câble (Solar-Log⁵⁰⁰, Solar-Log¹⁰⁰⁰)

- un câble de données d'onduleur Santerno (accessoire ; non-compris),
- Emplacement de connexion : Douille à 9 pôles à l'extérieur, sur le dessous du boîtier.

Procédure à suivre

- 1 Connecter la fiche du câble de données d'onduleur Santerno à la douille B de l'onduleur 1.
- 2 Connecter la fiche du câble de données d'onduleur Santerno à la douille C de l'onduleur 1.
- 3 Connecter la fiche de l'autre extrémité du câble à la douille C de l'onduleur 2.
- 4 Relier les autres onduleurs entre eux via la douille C.
- 5 Effectuer la terminaison au niveau du dernier onduleur :
Relier la douille A du câble de données Santerno-Solar-Log™ avec la prise du premier câble de données Santerno.

Attribuer une adresse de communication

- Recommandation : Numérotation consécutive, commençant par 1.
- Réglage : Via l'écran de commande de l'onduleur.
- Procédure à suivre : Conformément au manuel d'utilisation de l'onduleur.

4.38 Schneider Electric SunEzy

Présentation générale

- Interface non-intégrée ; à équiper de la carte d'interface RS485.
- Câblage quadripolaire - **uniquement à la connexion RS485/422 B** du Solar-Log™.
- Il n'est pas nécessaire d'attribuer une adresse de communication.
- Technique multichaînes.

Les onduleurs sont équipés de 1 ou de 3 traceurs MPP, en fonction du modèle. Chaque entrée de chaîne est surveillée séparément et est adaptée de façon optimale aux modules connectés.

Le Solar-Log™ reconnaît automatiquement le nombre d'onduleurs et de chaînes actifs, pendant l'identification des onduleurs.

Remarque



L'ordre d'affichage des onduleurs au Solar-Log™ après leur identification est aléatoire. Il est vivement recommandé de reclasser les onduleurs immédiatement après leur identification lors de la mise en service, dans la boîte de dialogue *Configuration/Fonctions de base/Onduleur* (➔ page 139). Les onduleurs peuvent être identifiés par le numéro de série affiché.

- Étapes
 - Mettre l'onduleur et le Solar Log™ hors tension ; ➔ page 16.
 - Intégrer l'interface RS485 dans l'onduleur.
 - Relier l'onduleur au Solar-Log™ par câble.
 - Relier les onduleurs entre eux par câble.

Intégrer l'interface RS485

Procédure à suivre

- ▶ Insérer l'interface RS485 dans le dessous de l'onduleur, conformément aux instructions d'installation de la carte d'interface, et la visser.

Relier l'onduleur au Solar-Log™ par câble

Le câblage se fait avec

- un câble de données "BKL1" préconfectionné (accessoire ; non-compris)
ou
- un câble de données à 4 conducteurs blindé autoconfectionné et un connecteur de borne plate (➔ page 14).



Indication pour le Solar-Log¹⁰⁰⁰:

Connecter l'onduleur uniquement via l'interface **RS485/422 B**.

Procédure à suivre

- 1 Ouvrir l'onduleur en fonction du manuel correspondant.
- 2 Faire passer les conducteurs dégagés par l'ouverture de câble de l'onduleur.
- 3 En cas d'autoconfection de la connexion par câble, connecter les conducteurs selon le schéma suivant :

Connecteur de borne plate Solar-Log™	Borne plate de l'onduleur
Borne	Borne
▶ 1	▶ R+
▶ 4	▶ R-
▶ 5	▶ T+
▶ 6	▶ T-

- 4 Si un seul onduleur doit être connecté, il faut y mettre en place la terminaison conformément au manuel de l'onduleur.
- 5 Fermer l'onduleur, si aucun autre onduleur ne doit être raccordé.
- 6 Connecter le connecteur de borne plate à la douille RS485 du Solar-Log™.

Relier les onduleurs entre eux par câble (Solar-Log⁵⁰⁰, Solar-Log¹⁰⁰⁰)

- Câblage avec un câble de données blindé à 4 conducteurs.
- Emplacement de connexion : Borne plate RJ45 dans l'onduleur (sur l'interface RS485 ajoutée).

Procédure à suivre

- 1 Ouvrir l'onduleur en fonction du manuel correspondant.
- 2 Connecter les bornes R+, R-, T+ et T- de l'onduleur 1 avec les bornes correspondantes de l'onduleur 2.
- 3 Relier les autres onduleurs entre eux de la même façon.
- 4 Mettre en place la terminaison dans le dernier onduleur, conformément au manuel de l'onduleur.
- 5 Fermer l'onduleur.

4.39 Steca

Présentation générale

- Interface intégrée.
- Emplacement de connexion : Douille RJ45 à l'extérieur, sur la carte d'interface de l'onduleur.
- Câblage bipolaire.
- Il est nécessaire d'attribuer une adresse de communication.
- Étapes
 - Mettre l'onduleur et le Solar Log™ hors tension ; ➔ page 16.
 - Relier l'onduleur au Solar-Log™ par câble.
 - Relier les onduleurs entre eux par câble.
 - Attribuer une adresse de communication.

Relier l'onduleur au Solar-Log™ par câble

Le câblage se fait avec

- un câble de données préconfectionné (accessoire ; non-compris)
ou
- câble de données RS485 autoconfectionné avec prise RJ45 et connecteur de borne plate (➔ page 14).

ATTENTION

Risque de dommage au niveau de l'appareil !



Le Solar-Log™ dispose également d'une douille RJ45, qui ne doit en aucun cas être reliée à la douille RJ45 de l'onduleur !

➤ **Connecter les onduleurs uniquement via l'interface RS485/422 B du Solar-Log™ ou sur le Solar-Log¹⁰⁰⁰, également via l'interface RS485 A.**

Procédure à suivre

- 1 En cas d'autoconfection de la connexion par câble, connecter les conducteurs selon le schéma suivant :

Connecteur de borne plate Solar-Log™	Onduleur RJ45
Borne	Broche
▶ 1	▶ 1
▶ 4	▶ 2

- 2 Brancher la prise RJ45 dans une des douilles RJ45 du premier onduleur.
- 3 Si un seul onduleur est raccordé, une terminaison doit être mise en place :
Au niveau de l'onduleur, brancher la fiche terminale dans la douille RJ45 libre.

- 4 Connecter le connecteur de borne plate à la douille RS485 du Solar-Log™.

Relier les onduleurs entre eux par câble (Solar-Log⁵⁰⁰, Solar-Log¹⁰⁰⁰)

- Câblage via câble de données RS485 avec fiche RJ45 ; utiliser les câbles de connexion entre les onduleurs fournis avec les onduleurs.
- Emplacement de connexion : Douille RJ45, à l'extérieur de l'onduleur.

Procédure à suivre

- 1 Brancher la prise RJ45 dans la douille RJ45 libre de l'onduleur 1.
- 2 Connecter l'autre extrémité du câble dans une des douilles RJ45 de l'onduleur 2.
- 3 Relier les autres onduleurs entre eux de la même façon.
- 4 Effectuer la terminaison au niveau du dernier onduleur : Brancher la fiche terminale dans la douille RJ45 libre.

Attribuer une adresse de communication

- Recommandation : Numérotation consécutive, commençant par 1.
- Réglage : Via commutateur rotatif sur la carte d'interface de l'onduleur.
- Procédure à suivre : Conformément au manuel d'utilisation de l'onduleur.

4.40 WINAICO

- Interface non-intégrée ; à équiper de la carte d'interface RS485.
- Câblage quadripolaire.
- Il est nécessaire d'attribuer une adresse de communication.
- Étapes
 - Attribuer une adresse de communication
 - Mettre l'onduleur et le Solar Log™ hors tension ; ➤ page 16.
 - Intégrer l'interface RS485 dans l'onduleur.
 - Relier l'onduleur au Solar-Log™ par câble.
 - Relier les onduleurs entre eux par câble.

Attribuer une adresse de communication

- Recommandation : Numérotation consécutive, commençant par 1.
- Réglage : Via commutateur DIP sur la carte d'interface.

Avant de mettre en place la carte d'interface RS485 :

- ▶ Via les 8 commutateurs DIP de la carte d'interface, attribuer une adresse de communication :

Exemple - adresse de communication 1 :

On		<input type="checkbox"/>	<input type="checkbox"/>	<input type="checkbox"/>	<input type="checkbox"/>	<input type="checkbox"/>	<input type="checkbox"/>	<input type="checkbox"/>
Off	<input type="checkbox"/>							
commutateur DIP	1	2	3	4	5	6	7	8

Exemple - adresse de communication 2 :

On	<input type="checkbox"/>		<input type="checkbox"/>	<input type="checkbox"/>	<input type="checkbox"/>	<input type="checkbox"/>	<input type="checkbox"/>	<input type="checkbox"/>
Off		<input type="checkbox"/>						
commutateur DIP	1	2	3	4	5	6	7	8

Exemple - adresse de communication 3 :

On			<input type="checkbox"/>	<input type="checkbox"/>	<input type="checkbox"/>	<input type="checkbox"/>	<input type="checkbox"/>	<input type="checkbox"/>
Off	<input type="checkbox"/>	<input type="checkbox"/>						
commutateur DIP	1	2	3	4	5	6	7	8

Exemple - adresse de communication 4 :

On	<input type="checkbox"/>	<input type="checkbox"/>		<input type="checkbox"/>	<input type="checkbox"/>	<input type="checkbox"/>	<input type="checkbox"/>	<input type="checkbox"/>
Off			<input type="checkbox"/>					
commutateur DIP	1	2	3	4	5	6	7	8

Exemple - adresse de communication 5 :

On		<input type="checkbox"/>		<input type="checkbox"/>	<input type="checkbox"/>	<input type="checkbox"/>	<input type="checkbox"/>	<input type="checkbox"/>
Off	<input type="checkbox"/>		<input type="checkbox"/>					
commutateur DIP	1	2	3	4	5	6	7	8

Des informations plus détaillées sont disponibles sur Internet :

<http://de.wikipedia.org/wiki/Dualsystem>

Intégrer l'interface RS485

Procédure à suivre

- ▶ Monter l'interface RS485 dans l'onduleur, conformément aux instructions du manuel de la carte d'interface.

Relier l'onduleur au Solar-Log™ par câble

Le câblage se fait avec

- un câble de données "BKL2" préconfectionné (accessoire ; non-compris)
ou
- un câble de données à 4 conducteurs blindé autoconfectionné et un connecteur de borne plate (➔ page 14).

Procédure à suivre

- 1 Ouvrir l'onduleur en fonction du manuel correspondant.
- 2 Faire passer les conducteurs dégagés par l'ouverture de câble de l'onduleur.
- 3 En cas d'autoconfection de la connexion par câble, connecter les conducteurs selon le schéma suivant :

Connecteur de borne plate Solar-Log™	Borne plate de l'onduleur
Borne	Borne
▶ 1	▶ R+
▶ 1	▶ T+
▶ 4	▶ R-
▶ 4	▶ T-

- 4 Si un seul onduleur doit être connecté, il faut y mettre en place la terminaison conformément au manuel de l'onduleur.
- 5 Fermer l'onduleur, si aucun autre onduleur ne doit être raccordé.
- 6 Connecter le connecteur de borne plate à la douille RS485 du Solar-Log™.

Relier les onduleurs entre eux par câble (Solar-Log⁵⁰⁰, Solar-Log¹⁰⁰⁰)

- Câblage avec un câble de données blindé à 4 conducteurs.
- Emplacement de connexion : Borne plate dans l'onduleur, sur la carte d'interface RS485 ajoutée.

Procédure à suivre

- 1 Ouvrir l'onduleur en fonction du manuel correspondant.
- 2 Connecter les bornes R+, T+, R- et R+ de l'onduleur 1 avec les bornes correspondantes de l'onduleur 2.
- 3 Relier les autres onduleurs entre eux de la même façon.
- 4 Mettre en place la terminaison dans le dernier onduleur, conformément au manuel de l'onduleur.
- 5 Fermer l'onduleur.

4.41 Delta (RS485)

Présentation générale

- Interface intégrée.
- Emplacement de connexion : Douille RJ45, à l'extérieur de l'onduleur.
- Câblage bipolaire.
- Il est nécessaire d'attribuer une adresse de communication.
- Étapes
 - Mettre l'onduleur et le Solar Log™ hors tension ; [page 16](#).
 - Relier l'onduleur au Solar-Log™ par câble.
 - Relier les onduleurs entre eux par câble.
 - Attribuer une adresse de communication.

Relier l'onduleur au Solar-Log™ par câble

Le câblage se fait avec

- un câble de données Delta préconfectionné (accessoire ; non-compris)
ou
- liaison par câble autoconfectionnée avec prise RJ45 et connecteur de borne plate ([page 14](#)).

ATTENTION



Risque de dommage au niveau de l'appareil !

Le Solar-Log™ dispose également d'une douille RJ45, qui ne doit en aucun cas être reliée à la douille RJ45 de l'onduleur !

► **Connecter les onduleurs uniquement via l'interface RS485/422 B du Solar-Log™ ou sur le Solar-Log¹⁰⁰⁰, également via l'interface RS485 A.**

Procédure à suivre

- 1 En cas d'autoconfection de la connexion par câble, connecter les conducteurs selon le schéma suivant :

Connecteur de borne plate Solar-Log™	Onduleur RJ45
Borne	Broche
► 4	► 7
► 1	► 6

- 2 Brancher la prise RJ45 dans la douille RJ45 de l'onduleur.
- 3 Si un seul onduleur est raccordé, une terminaison doit être mise en place : brancher la résistance de 120 Ω à la douille RJ45 libre.
- 4 Connecter le connecteur de borne plate à la douille RS485 du Solar-Log™.

- 5 Fermer le couvercle sur le dessous de l'onduleur.

Relier les onduleurs entre eux par câble (Solar-Log⁵⁰⁰, Solar-Log¹⁰⁰⁰)

- Câblage via câble de réseau (câble de raccordement).
- Emplacement de connexion : Douilles RJ45, à l'extérieur sur l'onduleur.

Procédure à suivre

- 1 Brancher la prise RJ45 dans une des douilles RJ45 de l'onduleur 1.
- 2 Connecter l'autre extrémité du câble dans une des douilles RJ45 de l'onduleur 2.
- 3 Relier les autres onduleurs entre eux de la même façon.
- 4 Effectuer la terminaison au niveau du dernier onduleur : brancher la résistance de 120 Ω dans la douille RJ45 libre.

Attribuer une adresse de communication

- Recommandation : Numérotation consécutive, commençant par 1.
- Régler le débit en bauds des onduleurs sur 19200.
- Réglage : Via l'écran de commande de l'onduleur.
- Procédure à suivre : Conformément au manuel d'utilisation de l'onduleur.

4.42 Sungrow

Présentation générale

- Interface intégrée.
- Emplacement de connexion : Douilles coaxiales COM, à l'extérieur de l'onduleur.
- Câblage bipolaire.
- Il est nécessaire d'attribuer une adresse de communication.
- Étapes
 - Mettre l'onduleur et le Solar Log™ hors tension ; [7](#) page 16.
 - Relier l'onduleur au Solar-Log™ par câble.
 - Relier les onduleurs entre eux par câble.
 - Attribuer une adresse de communication.

Relier l'onduleur au Solar-Log™ par câble

Le câblage se fait avec

- un câble de données préconfectionné (accessoire ; non-compris)
ou
- un câble de données à 2 conducteurs blindé autoconfectionné avec fiche coaxiale et un connecteur de borne plate ([7](#) page 14).

Procédure à suivre

- 1 En cas d'autoconfection de la connexion par câble, connecter les conducteurs selon le schéma suivant :

Connecteur de borne plate Solar-Log™	Douille coaxiale d'onduleur
Borne	Broche
▶ 1	▶ 1 (A)
▶ 4	▶ 2 (B)

- 2 Brancher la fiche coaxiale dans la douille B de l'onduleur.
- 3 Si un seul onduleur doit être connecté, il faut y mettre en place la terminaison conformément au manuel de l'onduleur.
- 4 Connecter le connecteur de borne plate à la douille RS485 du Solar-Log™.

Relier les onduleurs entre eux par câble (Solar-Log⁵⁰⁰, Solar-Log¹⁰⁰⁰)

- Câblage par câble RS485 (fourni avec l'onduleur).
- Emplacement de connexion : Douilles coaxiales COM, à l'extérieur de l'onduleur.

Procédure à suivre

- 1 Brancher la fiche coaxiale dans la douille COM A de l'onduleur 1.
- 2 Connecter l'autre extrémité du câble dans la douille COM A de l'onduleur 2.
- 3 Brancher la fiche coaxiale dans la douille COM B de l'onduleur 2.
- 4 Relier les autres onduleurs entre eux via les douilles COM A et B.
- 5 Mettre en place la terminaison dans le dernier onduleur, conformément au manuel de l'onduleur.

Attribuer une adresse de communication

- Recommandation : Numérotation consécutive, commençant par 1.
- Réglage : Via l'écran de commande de l'onduleur.
- Procédure à suivre : Conformément au manuel d'utilisation de l'onduleur.

4.43 Sustainable Energy

Présentation générale

- Interface intégrée.
- Câblage bipolaire.
- Il est nécessaire d'attribuer une adresse de communication.
- Étapes
 - Mettre l'onduleur et le Solar Log™ hors tension ; [page 16](#).
 - Relier l'onduleur au Solar-Log™ par câble.
 - Relier les onduleurs entre eux par câble.
 - Attribuer une adresse de communication.

Relier l'onduleur au Solar-Log™ par câble

Le câblage se fait avec

- un câble de données préconfectionné (accessoire ; non-compris)
ou
- un câble de données à 2 conducteurs blindé autoconfectionné et un connecteur de borne plate ([page 14](#)).

Procédure à suivre

- 1 En cas d'autoconfection de la connexion par câble, connecter les conducteurs selon le schéma suivant :

Connecteur de borne plate Solar-Log™	Borne plate de l'onduleur
Borne	Borne
▶ 1	▶ 4 (A in)
▶ 4	▶ 3 (B in)

- 2 Si un seul onduleur est raccordé, une terminaison doit être mise en place : insérer la résistance terminale de 120 Ω.
- 3 Connecter le connecteur de borne plate à la douille RS485 du Solar-Log™.

Relier les onduleurs entre eux par câble (Solar-Log⁵⁰⁰, Solar-Log¹⁰⁰⁰)

- Câblage avec un câble de données blindé à 2 conducteurs.
- Emplacement de connexion : Borne plate à l'intérieur de l'onduleur.

Procédure à suivre

- 1 Relier la borne 2 (A out) de l'onduleur 1 à la borne 4 (A in) de l'onduleur 2.
- 2 Relier la borne 1 (B out) de l'onduleur 1 à la borne 3 (B in) de l'onduleur 2.

- 3 Relier les autres onduleurs entre eux de la même façon.
- 4 Effectuer la terminaison dans le dernier onduleur : insérer la résistance terminale de 120 Ω .

Attribuer une adresse de communication

- Recommandation : Numérotation consécutive, commençant par 1.
- Réglage : Via le logiciel du PC pour la configuration de l'onduleur.
- Procédure à suivre : Conformément au manuel d'utilisation de l'onduleur.

4.44 Motech (RS485)

Présentation générale

- Interface intégrée.
- Emplacement de connexion : Douille RJ45 à l'extérieur, sur le fond du boîtier.
- Câblage bipolaire.
- Il n'est pas nécessaire d'attribuer une adresse de communication.
- Étapes
 - Mettre l'onduleur et le Solar Log™ hors tension ; ➔ page 16.
 - Relier l'onduleur au Solar-Log™ par câble.
 - Relier les onduleurs entre eux par câble.

Relier l'onduleur au Solar-Log™ par câble

Le câblage se fait avec

- un câble de données "BRJ2" préconfectionné (accessoire ; non-compris)
ou
- liaison par câble autoconfectionnée avec prise RJ45 et connecteur de borne plate (➔ page 14).

ATTENTION

Risque de dommage au niveau de l'appareil !



Le Solar-Log™ dispose également d'une douille RJ45, qui ne doit en aucun cas être reliée à la douille RJ45 de l'onduleur !

- ▶ **Connecter les onduleurs uniquement via l'interface RS485/422 B du Solar-Log™ ou sur le Solar-Log¹⁰⁰⁰, également via l'interface RS485 A.**

Procédure à suivre

- 1 En cas d'autoconfection de la connexion par câble, connecter les conducteurs selon le schéma suivant :

Connecteur de borne plate Solar-Log™	Onduleur RJ45
Borne	Broche
▶ 1	▶ 7
▶ 4	▶ 8

- 2 Brancher la prise RJ45 dans la douille RJ45 de l'onduleur.
- 3 Si un seul onduleur doit être connecté, il faut y mettre en place la terminaison conformément au manuel de l'onduleur.
- 4 Connecter le connecteur de borne plate à la douille RS485 du Solar-Log™.

Relier les onduleurs entre eux par câble (Solar-Log⁵⁰⁰, Solar-Log¹⁰⁰⁰)

- Câblage via câble de réseau (câble de raccordement).
- Emplacement de connexion : Douilles RJ45, à l'extérieur sur l'onduleur.

Procédure à suivre

- 1 Brancher la prise RJ45 dans une des douilles RJ45 de l'onduleur 1.
- 2 Connecter l'autre extrémité du câble dans une des douilles RJ45 de l'onduleur 2.
- 3 Relier les autres onduleurs entre eux de la même façon.
- 4 Mettre en place la terminaison dans le dernier onduleur, conformément au manuel de l'onduleur.

4.45 Zentral Solar Deutschland (RS485)

Présentation générale

- Interface intégrée.
- Emplacement de connexion : Douille RJ45 à l'extérieur, sur le fond du boîtier.
- Câblage bipolaire.
- Il n'est pas nécessaire d'attribuer une adresse de communication.
- Étapes
 - Mettre l'onduleur et le Solar Log™ hors tension ; ➔ page 16.
 - Relier l'onduleur au Solar-Log™ par câble.
 - Relier les onduleurs entre eux par câble.

Relier l'onduleur au Solar-Log™ par câble

Le câblage se fait avec

- un câble de données "BRJ2" préconfectionné (accessoire ; non-compris)
ou
- liaison par câble autoconfectionnée avec prise RJ45 et connecteur de borne plate (➔ page 14).

ATTENTION



Risque de dommage au niveau de l'appareil !

Le Solar-Log™ dispose également d'une douille RJ45, qui ne doit en aucun cas être reliée à la douille RJ45 de l'onduleur !

➤ **Connecter les onduleurs uniquement via l'interface RS485/422 B du Solar-Log™ ou sur le Solar-Log¹⁰⁰⁰, également via l'interface RS485 A.**

Procédure à suivre

- 1 En cas d'autoconfection de la connexion par câble, connecter les conducteurs selon le schéma suivant :

Connecteur de borne plate Solar-Log™	Onduleur RJ45
Borne	Broche
▶ 1	▶ 7
▶ 4	▶ 8

- 2 Brancher la prise RJ45 dans la douille RJ45 de l'onduleur.
- 3 Si un seul onduleur doit être connecté, il faut y mettre en place la terminaison conformément au manuel de l'onduleur.
- 4 Connecter le connecteur de borne plate à la douille RS485 du Solar-Log™.

Relier les onduleurs entre eux par câble (Solar-Log⁵⁰⁰, Solar-Log¹⁰⁰⁰)

- Câblage via câble de réseau (câble de raccordement).
- Emplacement de connexion : Douilles RJ45, à l'extérieur sur l'onduleur.

Procédure à suivre

- 1 Brancher la prise RJ45 dans une des douilles RJ45 de l'onduleur 1.
- 2 Connecter l'autre extrémité du câble dans une des douilles RJ45 de l'onduleur 2.
- 3 Relier les autres onduleurs entre eux de la même façon.
- 4 Mettre en place la terminaison dans le dernier onduleur, conformément au manuel de l'onduleur.

4.46 AROS Solar Technology

Présentation générale

- Interface non-intégrée ; à équiper de la carte d'interface RS485.
- Emplacement de connexion : Douille RJ45, à l'extérieur de l'onduleur.
- Câblage quadripolaire - **uniquement à la connexion RS485/422 B** du Solar-LogTM.
- Il n'est pas nécessaire d'attribuer une adresse de communication.

Remarque



L'ordre d'affichage des onduleurs au Solar-LogTM après leur identification est aléatoire. Il est vivement recommandé de reclasser les onduleurs immédiatement après leur identification lors de la mise en service, dans la boîte de dialogue *Configuration/Fonctions de base/Onduleur* (➔ page 139). Les onduleurs peuvent être identifiés par le numéro de série affiché.

- Étapes
 - Mettre l'onduleur et le Solar LogTM hors tension ; ➔ page 16.
 - Intégrer l'interface RS485 dans l'onduleur.
 - Relier l'onduleur au Solar-LogTM par câble.
 - Relier les onduleurs entre eux par câble.

Intégrer l'interface RS485

Procédure à suivre

- ▶ Insérer l'interface RS485 dans le dessous de l'onduleur, conformément aux instructions d'installation de la carte d'interface, et la visser.

Relier l'onduleur au Solar-Log™ par câble

Le câblage se fait avec

- un câble de données "BRJ1" préconfectionné (accessoire ; non-compris)
ou
- liaison par câble autoconfectionnée avec prise RJ45 et connecteur de borne plate (➔ page 14).

ATTENTION



Risque de dommage au niveau de l'appareil !

Le Solar-Log™ dispose également d'une douille RJ45, qui ne doit en aucun cas être reliée à la douille RJ45 de l'onduleur !

➤ **Connecter l'onduleur uniquement via l'interface RS485/422 B du Solar-Log™.**



Indication pour le Solar-Log¹⁰⁰⁰:

Connecter l'onduleur uniquement via l'interface **RS485/422 B**.

Procédure à suivre

- 1 En cas d'autoconfection de la connexion par câble, connecter les conducteurs selon le schéma suivant :

Connecteur de borne plate Solar-Log™	Onduleur RJ45
Borne	Broche
▶ 1	▶ PIN 3
▶ 4	▶ PIN 6
▶ 5	▶ PIN 1
▶ 6	▶ PIN 2

- 2 Brancher la prise RJ45 dans une des douilles RJ45 de l'onduleur 1.
- 3 Si un seul onduleur doit être connecté, il faut y mettre en place la terminaison conformément au manuel de l'onduleur.
- 4 Connecter le connecteur de borne plate à la douille RS485/422 B du Solar-Log™.

Relier les onduleurs entre eux par câble (Solar-Log⁵⁰⁰, Solar-Log¹⁰⁰⁰)

- Câblage via câble de réseau (câble de raccordement).
- Emplacement de connexion : Douilles RJ45, à l'extérieur sur l'onduleur.

Procédure à suivre

- 1 Brancher la prise RJ45 dans une des douilles RJ45 de l'onduleur 1.

- 2 Connecter l'autre extrémité du câble dans une des douilles RJ45 de l'onduleur 2.
- 3 Relier les autres onduleurs entre eux de la même façon.
- 4 Mettre en place la terminaison dans le dernier onduleur, conformément au manuel de l'onduleur.

4.47 Onduleur General Electric (GE)

Présentation générale

- Interface intégrée.
- Câblage par câble de réseau (câble de raccordement) et routeur Ethernet ou –switch.
- Il est nécessaire d'attribuer une adresse de communication.
- Étapes
 - Attribuer une adresse de communication.
 - Relier l'onduleur au Solar-Log™ par câble.
 - Relier les onduleurs entre eux par câble.

Attribuer une adresse de communication

- Recommandation : Numérotation consécutive, commençant par 1.
- Réglage : Via l'écran de commande de l'onduleur.
- Procédure à suivre : Avant la connexion au routeur ou switch Ethernet et attribution de l'adresse IP.

Connecter l'onduleur et le Solar-Log™

Le câblage se fait avec

- câble de réseau (câble de raccordement),
- routeur ou switch Ethernet.

Procédure à suivre

- 1 Sur chaque onduleur, régler des ID d'appareils différents, conformément au manuel de l'onduleur.
- 2 Brancher le Solar-Log™ et l'onduleur au routeur ou au switch.
- 3 À l'aide du kit de réglage d'IP du fabricant, affecter une adresse IP à chaque onduleur :

Les trois premiers blocs de chiffres comme Solar-Log™, par ex.
192.168.178.49

Quatrième bloc : un espace libre du réseau, par ex. 192.168.179.**50**

Les détails sur l'utilisation du kit de réglage d'IP se trouvent dans le "SVT Monitoring Manual" du fabricant.

4.48 Hyundai HPC-050HT-E et HPC-100HT-E

Présentation générale

- Interface intégrée.
- Emplacement de connexion : Douille RJ45 "CN", à l'extérieur de l'onduleur.
- Câblage bipolaire.
- Il est nécessaire d'attribuer une adresse de communication.
- Étapes
 - Mettre l'onduleur et le Solar Log™ hors tension ; ➔ page 16.
 - Relier l'onduleur au Solar-Log™ par câble.
 - Relier les onduleurs entre eux par câble.
 - Attribuer une adresse de communication.

Relier l'onduleur au Solar-Log™ par câble

Le câblage se fait avec

- un câble de données préconfectionné (accessoire ; non-compris)
ou
- liaison par câble autoconfectionnée avec prise RJ45 et connecteur de borne plate (➔ page 14).

ATTENTION



Risque de dommage au niveau de l'appareil !

Le Solar-Log™ dispose également d'une douille RJ45, qui ne doit en aucun cas être reliée à la douille RJ45 de l'onduleur !

➔ **Connecter les onduleurs uniquement via l'interface RS485/422 B du Solar-Log™ ou sur le Solar-Log¹⁰⁰⁰, également via l'interface RS485 A.**

Procédure à suivre

- 1 En cas d'autoconfection de la connexion par câble, connecter les conducteurs selon le schéma suivant :

Connecteur de borne plate Solar-Log™	Onduleur RJ45
Borne	Broche
▶ 1	▶ 3
▶ 4	▶ 6

- 2 Brancher la prise RJ45 dans la douille "CN" de l'onduleur.
- 3 Si un seul onduleur doit être connecté, il faut y mettre en place la terminaison conformément au manuel de l'onduleur.
- 4 Connecter le connecteur de borne plate à la douille RS485 du Solar-Log™.

Relier les onduleurs entre eux par câble (Solar-Log⁵⁰⁰, Solar-Log¹⁰⁰⁰)

- Câblage via câble de réseau (câble de raccordement).
- Emplacement de connexion : Douilles RJ45, à l'extérieur sur l'onduleur.

Procédure à suivre

- 1 Brancher la prise RJ45 dans une des douilles RJ45 de l'onduleur 1.
- 2 Connecter l'autre extrémité du câble dans une des douilles RJ45 de l'onduleur 2.
- 3 Relier les autres onduleurs entre eux de la même façon.
- 4 Mettre en place la terminaison dans le dernier onduleur, conformément au manuel de l'onduleur.

Attribuer une adresse de communication

- Recommandation : Numérotation consécutive, commençant par 1.
- Réglage : Via l'écran de commande de l'onduleur.
- Procédure à suivre : Conformément au manuel d'utilisation de l'onduleur.

4.49 Hyundai HPC-250HT-E

Présentation générale

- Interface intégrée.
- Emplacement de connexion : Réglette de raccordement à 20 pôles à l'extérieur sur l'onduleur, sur le bord supérieur du module i-8142lw.
- Câblage bipolaire.
- Il est nécessaire d'attribuer une adresse de communication.
- Étapes
 - Mettre l'onduleur et le Solar Log™ hors tension ; ➤ page 16.
 - Relier l'onduleur au Solar-Log™ par câble.
 - Relier les onduleurs entre eux par câble.
 - Attribuer une adresse de communication.

Relier l'onduleur au Solar-Log™ par câble

Le câblage se fait avec

- un câble de données préconfectionné (accessoire ; non-compris)
ou
- un câble de données à 2 conducteurs blindé autoconfectionné et un connecteur de borne plate (➤ page 14).

ATTENTION



Risque de dommage au niveau de l'appareil !

Le Solar-Log™ dispose également d'une douille RJ45, qui ne doit en aucun cas être reliée à la douille RJ45 de l'onduleur !

► **Connecter les onduleurs uniquement via l'interface RS485/422 B du Solar-Log™ ou sur le Solar-Log¹⁰⁰⁰, également via l'interface RS485 A.**

Procédure à suivre

- 1 En cas d'autoconfection de la connexion par câble, connecter les conducteurs selon le schéma suivant :

Connecteur de borne plate Solar-Log™	Borne plate de l'onduleur
Borne	Borne
► 1	► D1+/TxD1+
► 4	► D1-/TxD1-

- 2 Si un seul onduleur doit être connecté, il faut y mettre en place la terminaison conformément au manuel de l'onduleur.
- 3 Connecter le connecteur de borne plate à la douille RS485 du Solar-Log™.

Relier les onduleurs entre eux par câble (Solar-Log⁵⁰⁰, Solar-Log¹⁰⁰⁰)

- Câblage avec un câble de données blindé à 2 conducteurs.
- Emplacement de connexion : Réglette de raccordement à 20 pôles sur l'onduleur, sur le bord supérieur du module i-8142iW.

Procédure à suivre

- 1 Relier la borne D1+/TxD1+ de l'onduleur 1 avec la borne D1+/TxD1+ de l'onduleur 2.
- 2 Relier la borne D1-/TxD1- de l'onduleur 1 avec la borne D1-/TxD1- de l'onduleur 2.
- 3 Relier les autres onduleurs entre eux de la même façon.
- 4 Mettre en place la terminaison dans le dernier onduleur, conformément au manuel de l'onduleur.

Attribuer une adresse de communication

- Recommandation : Numérotation consécutive, commençant par 1.
- Réglage : Via le logiciel du PC pour la configuration de l'onduleur.
- Procédure à suivre : Conformément au manuel d'utilisation de l'onduleur.

4.50 EKO Energy

Présentation générale

- Interface intégrée.
- Emplacement de connexion : Entre les douilles coaxiales COM à l'extérieur sur l'onduleur.
- Câblage bipolaire.
- Il est nécessaire d'attribuer une adresse de communication.
- Étapes
 - Mettre l'onduleur et le Solar Log™ hors tension ; ➔ page 16.
 - Relier l'onduleur au Solar-Log™ par câble.
 - Relier les onduleurs entre eux par câble.
 - Attribuer une adresse de communication.

Relier l'onduleur au Solar-Log™ par câble

Le câblage se fait avec

- câble de données préconfectionné (fourni avec l'onduleur)
ou
- un câble de données à 2 conducteurs blindé autoconfectionné avec fiche coaxiale et un connecteur de borne plate (➔ page 14).

Procédure à suivre

- 1 En cas d'autoconfection de la connexion par câble, connecter les conducteurs selon le schéma suivant :

Connecteur de borne plate Solar-Log™	Douille coaxiale d'onduleur
Borne	Broche
▶ 1	▶ 1
▶ 4	▶ 2

- 2 Brancher la fiche coaxiale dans une des douilles coaxiales COM de l'onduleur.
- 3 Si un seul onduleur doit être connecté, il faut y mettre en place la terminaison conformément au manuel de l'onduleur.
- 4 Connecter le connecteur de borne plate à la douille RS485 du Solar-Log™

Relier les onduleurs entre eux par câble (Solar-Log⁵⁰⁰, Solar-Log¹⁰⁰⁰).

- Câblage par câble guirlande autoconfectionné.
- Emplacement de connexion : Entre les douilles coaxiales COM à l'extérieur sur l'onduleur.

Procédure à suivre

- 1 Brancher la fiche coaxiale dans une des douilles coaxiales de l'onduleur 1.
- 2 Connecter l'autre extrémité du câble dans une des douilles coaxiales de l'onduleur 2.
- 3 Relier les autres onduleurs entre eux de la même façon.
- 4 Mettre en place la terminaison dans le dernier onduleur, conformément au manuel de l'onduleur.

Attribuer une adresse de communication

- Recommandation : Numérotation consécutive, commençant par 1.
- Préréglage dans l'onduleur : Adresse de communication 1.
- Réglage : Via l'écran de commande de l'onduleur.
- Procédure à suivre : Conformément au manuel d'utilisation de l'onduleur.

4.51 Q3 (RS485)**Présentation générale**

- Interface intégrée.
- Emplacement de connexion : Entre les douilles coaxiales COM à l'extérieur sur l'onduleur.
- Câblage tripolaire.
- Il est nécessaire d'attribuer une adresse de communication.
- Étapes
 - Mettre l'onduleur et le Solar Log™ hors tension ; [page 16](#).
 - Relier l'onduleur au Solar-Log™ par câble.
 - Relier les onduleurs entre eux par câble.
 - Attribuer une adresse de communication.

Relier l'onduleur au Solar-Log™ par câble

Le câblage est effectué par un câble de données blindé à 3 conducteurs auto-confectionné et un connecteur de borne plate ([page 14](#)).

Procédure à suivre

- 1 Connecter les conducteurs selon le schéma suivant :

Connecteur de borne plate Solar-Log™	Borne plate de l'onduleur
Borne	Borne
▶ 1	▶ 1 (RS485-A)
▶ 3	▶ 3 (GND)
▶ 4	▶ 2 (RS485-B)

- 2 Si un seul onduleur doit être connecté, il faut y mettre en place la terminaison conformément au manuel de l'onduleur.
- 3 Connecter le connecteur de borne plate à la douille RS485 du Solar-Log™.

Relier les onduleurs entre eux par câble (Solar-Log⁵⁰⁰, Solar-Log¹⁰⁰⁰)

- Câblage par câble guirlande autoconfectionné.
- Emplacement de connexion : Douille "X2", à l'extérieur de l'onduleur.

Procédure à suivre

- 1 Brancher la fiche dans la douille "X2" de l'onduleur 1.
- 2 Connecter l'autre extrémité du câble dans une la douille "X2" de l'onduleur 2.
- 3 Relier les autres onduleurs entre eux de la même façon.
- 4 Mettre en place la terminaison dans le dernier onduleur, conformément au manuel de l'onduleur.

Attribuer une adresse de communication

- Recommandation : Numérotation consécutive, commençant par 1.
- Préréglage dans l'onduleur : Adresse de communication 1.
- Réglage : Via l'écran de commande de l'onduleur.

Remarques

- Sélectionner **Adresse communication/RS485 pour ProLog** dans le menu.
 - Dans le menu **type de communication/protocole COM 1**, régler sur "9".
- Procédure à suivre : Conformément au manuel d'utilisation de l'onduleur.

5 Connecter les accessoires

5.1 Équipement modem analogique Solar-Log¹⁰⁰⁰

Le modem analogique est disponible en deux versions :

- Modem analogique domestique.
- Modem analogique industriel.

Pour pouvoir utiliser le modem, il faut un raccordement téléphonique analogique. Ce dernier est généralement présent en version ISDN avec l'installation téléphonique ou sur le routeur.

Pour la communication des données vers Internet, le Solar-Log¹⁰⁰⁰ établira une liaison Internet-By-Call. De nombreuses installations téléphoniques sont équipées de verrous qui empêchent cette connexion.

Si la fonction de connexion du Solar-Log¹⁰⁰⁰ doit être utilisée, il convient d'attribuer le numéro de téléphone correspondant à la prise téléphonique utilisée.

Avant de connecter l'équipement de modem analogique, la connexion doit être contrôlée en effectuant des appels test entrants et sortants avec un téléphone analogique.

Contenu de l'équipement modem Solar-Log¹⁰⁰⁰

- Câble série RS232.
- Câble de liaison téléphonique.
- Bloc d'alimentation électrique.

Connexion

- 1 Connectez le modem via le câble série RS232 avec la connexion RS232 sur le Solar-Log¹⁰⁰⁰.
- 2 Connectez le modem via le câble de liaison téléphonique avec la prise de téléphone.
- 3 Branchez le bloc d'alimentation au modem et mettez le modem en marche.

Tous les autres réglages s'effectuent à l'écran Solar-Log¹⁰⁰⁰. Un PC n'est pas nécessaire à cet effet.

5.2 Équipement réseau de téléphonie mobile (Solar-Log¹⁰⁰⁰)

L'équipement réseau de téléphonie mobile connecte le Solar-Log¹⁰⁰⁰ à Internet via le réseau de téléphonie mobile.

En plus de l'ensemble téléphonie mobile, il faut une carte SIM de l'opérateur de téléphonie mobile souhaité (non livrée).

Connexion

Insérez la carte SIM dans le modem :

- 1 Faites glisser le cache sur le dessus du modem dans le sens de la flèche.
- 2 Insérez la carte SIM dans la fente en-dessous.
Suivez les instructions fournies concernant le modem.
- 3 Vissez l'antenne externe au modem.
Choisissez un emplacement adapté pour l'antenne à base magnétique, avec une bonne qualité de réception. Vérifiez éventuellement la réception au préalable à l'aide d'un téléphone portable. Une bonne réception est essentielle pour assurer une communication fiable des données.
- 4 Connectez le modem via le câble série RS232 avec le Solar-Log¹⁰⁰⁰.
- 5 Insérez la fiche RJ11 du bloc d'alimentation dans le modem.

Tous les autres réglages s'effectuent à l'écran Solar-LogTM. Un PC n'est pas nécessaire à cet effet.

5.3 SensorBox MT (Solar-Log¹⁰⁰⁰)

Jusqu'à 9 SensorBox MT peuvent être branchées au Solar-Log¹⁰⁰⁰.

Le Solar-Log¹⁰⁰⁰ peut collecter et enregistrer des données environnementales via la SensorBox MT (équipement en option). Les données environnementales comportent :

- Capteur rayonn.
- Température du module.
- Température ambiante (capteur en option).
- Vitesse du vent (capteur en option).

Ces données fournissent des informations essentielles pour les évaluations et analyses nécessaires pour le contrôle du rendement.

Précisions concernant le montage sur le toit

Le capteur de rayonnement est spécialement conçu pour une utilisation permanente à l'extérieur (IP65). Les câbles fournis pour la SensorBox MT résistent aux UV et aux intempéries.

ATTENTION



Risque de dommage au niveau de l'appareil !

L'infiltration d'humidité peut provoquer un court-circuit et la détérioration de la SensorBox et du SolarLog¹⁰⁰⁰ !



Attention !

Il n'est pas nécessaire d'ouvrir le capteur. Son ouverture entraînerait d'ailleurs l'annulation de la garantie.

Tous les composants sont simplement vissés.

La SensorBox MT peut également être intégrée dans le câblage bus des onduleurs, à condition qu'il s'agisse d'une SensorBox MT version 2.

Montage du capteur

- Le capteur de rayonnement doit être fixé à un rail de montage avec les vis de fixation fournies, parallèlement, c'est-à-dire dans le même sens et avec la même inclinaison que les modules.
- Choisissez un emplacement avec le moins d'ombre possible.

Montage du capteur de température du module

La température du module est saisie via un capteur de température à cellules, ce qui permet de se passer d'un montage onéreux à l'arrière du module.

Montage du capteur de température extérieure (option)

- Le capteur de température extérieure doit être bien vissé dans le capteur de rayonnement (connexion tripolaire).

- Fixez le capteur dans un endroit ombragé à l'aide de la fixation murale. N'ajoutez pas de rallonge au câble.

Montage du capteur de vitesse éolienne (option)

- Le capteur de vitesse éolienne doit être bien vissé dans le capteur de rayonnement (connexion bipolaire).
- Montez la roue éolienne si possible au-dessus de la cornière de montage, dans un endroit surélevé, exposé.
- N'ajoutez pas de rallonge au câble.

Câblage de la ligne de transmission de données vers le Solar-Log¹⁰⁰⁰

- Le câble de raccordement à 4 conducteurs comprend l'alimentation électrique 12V, ainsi que la ligne de données vers le Solar-Log¹⁰⁰⁰.
- Pas de bloc d'alimentation supplémentaire nécessaire.
- Le câble de raccordement peut être rallongé (max. 100 m), en garantissant toutefois l'alimentation électrique de 12V à l'extrémité du câble.
- À l'extérieur, la liaison par câble doit être protégée de façon adaptée. Le câblage à l'intérieur peut être effectué avec un câble de données blindé.
- La connexion de la SensorBox MT se fait via une interface RS485 libre du Solar-Log¹⁰⁰⁰.
- La protection doit être reliée à une liaison équipotentielle.

Les quatre conducteurs du câble de connexion doivent être reliés à la prise quadripolaire du Solar-LogTM. L'affectation de la connexion est imprimée au dos du capteur et doit être effectuée comme suit :

Connecteur à borne plate Solar-Log ¹⁰⁰⁰	SensorBox
Borne	Borne
▶ 1 (Data+)	▶ Data+ A (marron)
▶ 2 (+12 V)	▶ +12 V (rouge)
▶ 3 (GND)	▶ GND (noir)
▶ 4 (Data-)	▶ Data B (jaune)

Mise en service

Lors de la mise sous tension du Solar-Log¹⁰⁰⁰, la SensorBox-MT est immédiatement alimentée en courant.

La SensorBox-MT doit ensuite être configurée sur l'interface RS485 libre souhaitée :

- 1 Sur l'écran, appeler le dialogue **Config/Démarrage/Configuration de départ**.
- 2 Cocher "Capteur MT" (↗ page 187).
- 3 Effectuer l'identification d'onduleur.

La SensorBox MT est intégrée dans le système tel un onduleur.

5.4 Récepteur de télécommande centralisée (Solar-Log¹⁰⁰⁰ PM+)

Le Solar-Log¹⁰⁰⁰ PM+ comporte une interface supplémentaire, permettant de connecter jusqu'à deux récepteurs de télécommande centralisée. Les récepteurs de télécommande centralisée peuvent signaler une baisse de puissance effective sur 4 niveaux.

Un autre contact permet de différencier les signaux de deux récepteurs de télécommande centralisée différents pour la réduction de la puissance et pour la compensation de la puissance apparente.

Câblage

4 contacts hors tension permettent la connexion des sorties du récepteur de télécommande centralisée :

Connecteur à borne plate Solar-Log ¹⁰⁰⁰ PM+	Niveau récepteur de télécommande centralisée
Borne	Borne
▶ +5 V	▶
▶ 2 (+12 V)	▶ Niveau 1 (100 %)
▶ 3 (GND)	▶ Niveau 2 (60 %)
▶ 4 (Data)	▶ Niveau 3 (30 %)
▶ 5	▶ Niveau 4 (0 %)
▶ +5 V	▶



Remarque

Vous trouverez des exemples de câblage pour récepteurs de télécommande centralisée sur notre site web : www.solar-log.com

Les autres réglages de la gestion de l'alimentation sont effectués via l'interface web du Solar-Log¹⁰⁰⁰ PM+ dans le dialogue **Configuration/Avancée/Gestion de l'alimentation** (page 158).

6 Autres connexions

6.1 Grand écran (Solar-Log⁵⁰⁰, Solar-Log¹⁰⁰⁰)

Les grands écrans peuvent être branchés au Solar Log™ via deux interfaces :

- Connexion via la sortie RS485.
- Sortie impulsion S0.

La connexion via RS485 est à favoriser. Les lignes peuvent avoir une longueur de 500 m maximum et les données à présenter peuvent être sorties de manière ciblée via le Solar-Log™.

Connexion via la sortie A RS485



Si des onduleurs, utilisant l'interface RS422, sont connectés (par ex. Fronius, AEG, Riello), il n'est pas possible d'intégrer un écran dans le bus.

Si l'écran est raccordé en plus des onduleurs dans la même ligne, il faut régler l'écran en conséquence sur le paramètre d'interface.

Branchement par câble d'équipement technique d'affichage Schneider aux écrans

Le câblage est effectué par une ligne pilote tripolaire (3 × 0,5 mm²) et un connecteur de borne plate (➔ page 14).

Connecteur à borne plate Solar-Log ¹⁰⁰⁰	Écran
Borne	
▶ 1	▶ A
▶ 3	▶ GND
▶ 4	▶ B

Des informations plus détaillées concernant le branchement sont fournies par le fabricant de l'écran.

Branchement par aux écrans RiCo-Electronic

Le câblage est effectué par une ligne pilote bipolaire (2 × 0,5 mm²) et un connecteur de borne plate (➔ page 14).

Connecteur à borne plate Solar-Log ¹⁰⁰⁰	Écran
Borne	
▶ 1	▶ Pin 1: Data+
▶ 4	▶ Pin 2: Data-

Des informations plus détaillées concernant le branchement sont fournies par le fabricant de l'écran.

Connexion via la sortie S0

Lorsque la sortie S0 est utilisée, uniquement la puissance d'alimentation actuelle peut être transmise comme série d'impulsions. L'écran doit calculer la puissance et la performance totale de façon autonome.

Suivant l'affectation de la prise du Solar-Log™, la sortie S0 peut être commandée électriquement ou par contact.

Câblage de la sortie S0 commandée électriquement (exemple : équipement d'affichage Schneider)

Le câblage se fait via un câble bipolaire blindé, (2 x 0,6 mm²) (longueur max. 100 m) et des connecteurs de borne plate (➔ page 14).

Solar-Log™ S0-In/Out		Écran
Borne		
▶ 4] ponté	▶ S0+
▶ 5		▶ S0-
▶ 6		

Des informations plus détaillées concernant le branchement sont fournies par le fabricant de l'écran.

Câblage de la sortie S0 commandée par contact (exemple : RiCo-Electronic)

Le câblage se fait via un câble bipolaire blindé, (2 x 0,6 mm²) (longueur max. 100 m) et des connecteurs de borne plate (➔ page 14).

Solar-Log™ S0-In/Out		Écran
Borne Solar-Log™ RS485-A/B		
▶ 6		▶ S0-
▶ 5		▶ S0+

Des informations plus détaillées concernant le branchement sont fournies par le fabricant de l'écran.

Facteur d'impulsion

Le Solar-Log¹⁰⁰⁰ émet par défaut 1000 impulsions/kWh à la sortie S0. Le facteur d'impulsion doit être configuré en fonction de la puissance de l'installation (kWp) :

Puissance de l'installation kWp	Facteur d'impulsion
30 kWp	2000
60 kWp	1000
100 kWp	600
150 kWp	400
300 kWp	200
600 kWp	100

N'oubliez pas que le facteur d'impulsion doit être réglé de manière identique dans le Solar-Log™ et l'appareil connecté.

6.2 Relais (uniquement Solar-Log¹⁰⁰⁰)

Le Solar-Log¹⁰⁰⁰ dispose d'un relais de commande sans potentiel qui s'active en cas d'alarme ou de panne.

- Le relais supporte 24 V CC et 5 A maximum.
- Un consommateur de 220 V doit être commuté via un relais de charge supplémentaire.

Câblage

- Le câblage s'effectue via une prise tripolaire fournie ; ↗ Seite 14.
- Généralement, PIN1 et PIN2 sont utilisées pour commuter le relais de charge :
 - À l'ARRÊT,
Pin 1-2 sont ouverts et
Pin 2-3 sont fermés.
 - En MARCHÉ (alarme/panne activée)
Pin 1-2 sont fermés et
Pin 2-3 sont ouverts.

Sur l'écran du Solar-Log¹⁰⁰⁰, le dialogue [Config./Avancée/Contact alarme](#) (↗page 221) permet de configurer et de tester la fonction de relais.

6.3 Compteur électrique externe (Solar-Log⁵⁰⁰, Solar-Log¹⁰⁰⁰)

Un compteur électrique externe peut être raccordé au Solar-Log™, via l'entrée S0.

Les valeurs du compteur peuvent être représentées en tant que

- onduleur,
- compteur d'alimentation ou
- compteur de consommation.

Si l'option compteur de consommation est utilisée avec l'affichage graphique 24h, le Solar-Log™ peut calculer votre taux d'autoconsommation en comparant la consommation et la production électrique de l'installation PV.

Câblage

Le raccordement S0 du compteur électrique externe est relié comme suit à la prise In/Out S0 hexapolaire :

Solar-Log™	Compteur électrique
Borne	

Solar-Log™	Compteur électrique
▶ 1	▶ S0+
▶ 2	▶ S0-
▶ 3] ponté
▶ 4	

Le câble entre le compteur électrique et le Solar-Log¹⁰⁰⁰ ne doit pas dépasser une longueur de 10 m.

Le facteur d'impulsion est réglé par défaut sur 1000 impulsions/kWh. La valeur peut être modifiée dans le dialogue [Config./Fonctions de base/Onduleur](#) au niveau de l'onduleur 1 ([page 202](#)).

6.4 Connexion contact alarme (Solar-Log¹⁰⁰⁰)

Le Solar-Log¹⁰⁰⁰ est équipé d'un contact d'alarme qui s'enclenche lorsque la liaison est interrompue. Pour le câblage au rail de montage ou aux modules, utilisez un câble fin résistant aux intempéries qui se déchire en cas de sollicitation. La longueur de câble maximale est d'environ 500 m.

Cette fonction peut servir d'antivol pour les modules ou les onduleurs. Un contrôle d'accès par contact de porte ou la surveillance de disjoncteurs est possible.

Un message d'alarme peut être émis par

- relais
- courriel ou
- SMS.

Sur l'écran Solar-Log¹⁰⁰⁰, dans le dialogue [Config./Avancé/Contact d'alarme](#) ([page 221](#)), la fonction d'alarme peut être configurée et testée.

Connexion

Le raccordement s'effectue via une prise tripolaire :

- ▶ Raccorder PIN1 et PIN3.

Si cette connexion est interrompue, l'alarme se déclenche.

7 Mise en service

- Avant de mettre l'appareil en service, vérifiez que le bloc d'alimentation à fiche ne présente aucun défaut. En cas de doute, contactez l'adresse figurant au dos de la couverture du présent manuel.
- Avant de mettre l'appareil en service, vérifiez si la tension réseau de l'appareil correspond à l'alimentation électrique de votre pays.
- L'appareil doit exclusivement être utilisé avec la prise d'alimentation électrique livrée.
- L'appareil est uniquement conçu pour une utilisation à l'intérieur, dans une atmosphère sèche et exempte de poussière.

7.1 Connecter le Solar-Log™ au réseau/PC

Le Solar-Log™ est équipé d'une prise réseau Ethernet RJ45 standard, pouvant être raccordée avec tout câble réseau courant disponible dans le commerce. Le débit peut être de 10 ou 100 Mo.

Vous pouvez en principe utiliser n'importe quelle technique de réseau PC pour raccorder le Solar-Log™. Les techniques suivantes sont disponibles :

- Connexion via routeur Internet (câble de réseau Ethernet RJ45).
- Connexion directe par câble du PC au Solar-Log™ (câble de réseau Ethernet RJ45).

En cas de connexion directe au PC, un câble **simulateur de modem** doit être utilisé.

- Raccordement via le réseau électrique (équipement Powerline).
- Raccordement via le réseau sans fil (Solar-Log™ WiFi).

Indications relatives à la connexion via l'équipement PowerLine

En cas d'utilisation de l'équipement Solar-Log™ PowerLine, le Solar-Log™ peut être raccordé à l'adaptateur PowerLine via le câble réseau fourni.

Pour finir, le PC, Switch ou routeur Internet est connecté via le deuxième adaptateur PowerLine.

Les deux fiches électriques se raccordent automatiquement entre elles et servent ainsi de "câble réseau via le réseau électrique".

Les adaptateurs PowerLine ne doivent pas être branchés sur une multiprise, car d'autres prises d'alimentation pourraient altérer la qualité des données.

7.2 Première mise en service du Solar-Log²⁰⁰

L'ensemble de la configuration du Solar-Log²⁰⁰ est effectuée via un PC ou ordinateur portable relié.

Conditions

- Tous les câbles ou équipements sont branchés au Solar-Log²⁰⁰.
- Le Solar-Log²⁰⁰ est branché à un routeur Internet.
- Un service DHCP est activé au niveau du routeur Internet.
- Le DHCP est également activé sur le PC ou l'ordinateur portable.

Easy Installation

Avec certains onduleurs, le Solar-Log²⁰⁰ peut être mis en service avec "Easy Installation".

Vous trouverez des informations détaillées dans le Quick Start Guide joint.

Effectuer la configuration initiale

La configuration initiale du Solar-Log²⁰⁰ se fait via le navigateur Internet.

- 1 Dans la ligne d'adresse du navigateur, entrez <http://solar-log>
→ La sélection de la langue d'affichage apparaît.



- 2 Sélectionnez la langue d'affichage souhaitée.
→ La fenêtre d'accueil s'affiche.



- 3 Dans la barre de navigation supérieure, cliquez sur **Configuration**
→ La fenêtre "Configuration initiale" s'affiche.



Le dialogue est divisé en sections pour

- le réglage de la **Date/Heure**
- la configuration du **Bluetooth SMA** (uniquement pour Solar-Log²⁰⁰ BT) et
- la sélection de l'onduleur **au RS-485/422-B**.

Section "Date et heure"

La date et l'heure doivent être contrôlées et, le cas échéant, réglées via la configuration initiale. Le Solar-Log²⁰⁰ est préréglé en usine, mais un stockage de longue durée sans mettre l'appareil sous tension peut entraîner la perte de ce réglage.

Pour régler l'heure indiquée (**Date/Heure**) :

- 1 Dans le champ de saisie **Nouveau**, indiquer l'heure correcte, dans le même format que celui indiqué au-dessus.
- 2 Cliquez sur **Enregistrer**.

Sélection de l'onduleur

En fonction de l'onduleur utilisé, le Solar-Log²⁰⁰ (BT) permet d'utiliser soit l'interface Bluetooth, soit l'interface RS485/422 B, soit l'interface réseau..

Pour un onduleur Bluetooth SMA (uniquement disponible pour le Solar-Log²⁰⁰ BT) :

- 1 Dans la section **Bluetooth SMA**, indiquez le numéro de série de l'onduleur et cliquez sur **Activer**.

Ou pour une connexion d'onduleur à l'interface RS485/422 B :

- 1 Dans la section **Onduleur à RS485/422-B**, sélectionnez le fabricant dans la liste.

Ou pour une connexion de l'onduleur au routeur :

- 1 Dans la section **Onduleur au réseau**, sélectionnez le fabricant dans la liste.

- 2 Cliquez sur **Enregistrer**

- Une fois les réglages enregistrés, le Solar-Log²⁰⁰ lance automatiquement l'identification de l'onduleur.

Pour ce faire, l'onduleur doit être branché au Solar-Log²⁰⁰ et alimenter en courant, afin que le module de communication fonctionne.

Dès que l'onduleur est reconnu, la LED2 se met à clignoter. Cette procédure peut prendre entre 5 secondes et 10 minutes, en fonction de l'onduleur utilisé.

Ensuite, le Solar-Log redémarre et commence immédiatement à enregistrer les données : La LED1 et LED2 sont allumées.

- La configuration initiale est terminée.

Remarque



Si l'identification de l'onduleur n'a pas fonctionné, vérifiez la connexion par câble entre le Solar-Log²⁰⁰ et l'onduleur et suivez les indications d'installation respectives du chapitre 4 "Brancher l'onduleur".

7.3 Première mise en service du Solar-Log⁵⁰⁰

Vous trouverez les détails à ce sujet et concernant d'autres points de configuration au chapitre 9 „Solar-Log500 : Configuration sur l'appareil“, ↗ page 170.

Conditions

- Tous les câbles ou équipements sont branchés au Solar-Log²⁰⁰.
- Le Solar-Log²⁰⁰ est branché à un routeur Internet.
- Un service DHCP est activé au niveau du routeur Internet.
- Le DHCP est également activé sur le PC ou l'ordinateur portable.

Easy Installation

Avec certains onduleurs, le Solar-Log⁵⁰⁰ peut être mis en service avec “Easy Installation”.

Vous trouverez des informations détaillées dans le Quick Start Guide joint.

Lors de la première mise en marche de l'appareil, la langue d'affichage pour l'écran et l'utilisation sur le PC ainsi que la sélection du pays sont demandées (↗ page 172) :

- 1 Sélectionnez la langue d'affichage souhaitée dans la liste.
- 2 Pour enregistrer, sélectionnez **ENTER**.
- 3 Sélectionnez votre pays dans la liste.
- 4 Pour enregistrer, sélectionnez **ENTER**.

Les étapes suivantes se déroulent automatiquement avec “Easy Install”. Il s'agit de :

- **Recherche automatique d'onduleur** Pour ce faire, les onduleurs doivent être branchés au Solar-Log⁵⁰⁰ et alimenter en courant, afin que le module de communication fonctionne.
- **Connexion à Internet** - pour ce faire, l'appareil doit être branché à un routeur Internet avec attribution automatique d'adresse IP.

Si vous quittez “Easy Install” maintenant, la fonction reste disponible ultérieurement :

- ▶ Sélectionnez **Easy Install** dans le menu.

Effectuer la configuration initiale

Les autres étapes de configuration pour la première mise en service peuvent être effectuées sur PC/ordinateur portable ; elles incluent :

- configurer les données de l'onduleur (↗ page 139).
- définir l'ordre des onduleurs (↗ page 135).
- le cas échéant, définir le paramétrage du réseau (↗ page 127).
- ▶ Dans la ligne d'adresse du navigateur Internet, entrez <http://solar-log>
Pour davantage de détails, consultez le chapitre 8 „Configuration sur PC“, ↗ page 125.

7.4 Première mise en service du Solar-Log¹⁰⁰⁰

La première mise en service du Solar-Log¹⁰⁰⁰ se fait via l'écran tactile, une fois que toutes les connexions d'appareils sont établies et que le Solar-Log¹⁰⁰⁰ est également connecté au routeur Internet, dans la mesure du possible.

Tous les réglages effectués lors de la première mise en service peuvent être modifiés ultérieurement.

Easy Installation

À partir de la version de logiciel 2.4.0, la première mise en service est effectuée à l'écran avec "Easy Installation", une fois la langue et le pays sélectionnés. "Easy Installation" est un assistant de configuration qui démarre automatiquement lors de la première mise en service et qui vous guide pas-à-pas de façon intuitive pour effectuer la première mise en service :

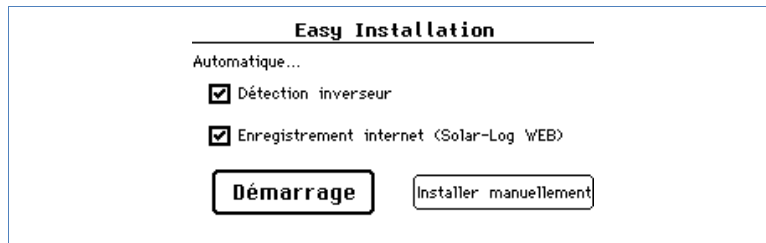

Vous trouverez des informations détaillées dans le Quick Start Guide joint.

"Easy Installation" comporte les étapes de configuration suivantes :

- **Détection d'onduleur** Pour ce faire, les onduleurs doivent être branchés au Solar-Log¹⁰⁰⁰ et alimenter en courant, afin que le module de communication fonctionne.
- **Enregistrement Internet** - pour ce faire, l'appareil doit être branché à un routeur Internet avec attribution automatique d'adresse IP.

Si vous souhaitez quitter "Easy Installation" et suivre la méthode classique :

- ▶ Cliquez sur **Installer manuellement**.

"Easy Installation" peut également être utilisé ultérieurement :

- ▶ Dans le menu d'appareil, sélectionnez **Config./Démarrage/Easy Installation**.

Première mise en service classique

Une première mise en service "classique" comprend les points de configuration suivants :

- Sélection de la langue (➔ page 229).
- Effectuer les réglages (➔ page 230).
- Confirmation de l'information de garantie pour l'écran tactile.
- Configuration initiale (➔ page 186).
- Identification des onduleurs (➔ page 188).

7.5 Indications de statut, LED

Après la première mise en service, l'état de fonctionnement du Solar-Log™ et des onduleurs peut être contrôlé au niveau de l'indication de statut.

À l'avant de l'appareil, en bas à gauche, se trouvent quatre LED indiquant l'état de fonctionnement de l'appareil.

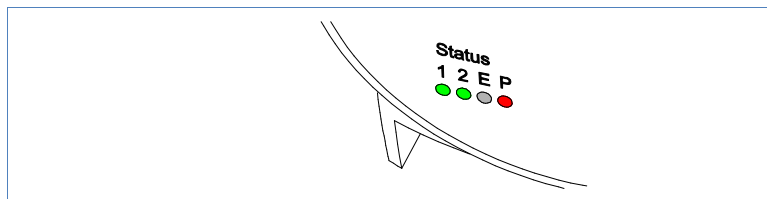

Figure 12: Indication de statut - LED

Indications des LED

Suivant l'état de fonctionnement, la LED 1, LED 2 et LED E peuvent clignoter lentement ou rapidement, rester allumées ou éteintes.

La LED rouge P indique l'alimentation électrique.

La LED E reste éteinte en mode de fonctionnement normal, en l'absence d'anomalie.

Si elle est allumée ou clignote, cela indique une anomalie de fonctionnement ([page 231](#)).

Fonctionnement normal			
LED 1	LED 2	LED E	Signification
rapide	rapide	éteinte	5 min. max. : L'appareil démarre
allumée	lente	éteinte	Lecture de l'heure via internet
éteinte	rapide	éteinte	Lecture de la configuration de l'onduleur
allumée	allumée	éteinte	Fonctionnement normal : Onduleur en ligne
allumée	éteinte	éteinte	Fonctionnement normal : Onduleur hors ligne, par ex. la nuit, en l'absence d'alimentation

8 Configuration sur PC

Le Solar-Log™ dispose d'un serveur Internet intégré, comprenant l'ensemble des logiciels pour l'utilisation et la configuration ; il est inutile d'installer un logiciel supplémentaire sur le PC.

Un navigateur Internet courant, sur lequel l'utilisation de Javascript est possible et activé, est nécessaire.

Pour l'utilisation par navigateur Internet, une connexion réseau entre le PC et le Solar-Log™ est requise, et le Solar-Log™ doit être en marche.

Le DHCP doit être activé sur le routeur connecté.

8.1 Commencer la configuration

Pour appeler le dialogue principal du Solar-Log™ :

- 1 Démarrez le navigateur Internet et indiquez <http://solar-log> dans la ligne d'adresse, puis appuyez sur la touche ENTER.
→ L'écran d'accueil avec diverses informations et le menu principal s'affiche :



- 2 Pour accéder aux dialogues de configuration, cliquez sur **Configuration** dans la barre de navigation supérieure.

Remarque



Le présent manuel décrit uniquement les points de menu pour la configuration. Les informations relatives aux autres points de menu se trouvent dans le manuel de l'utilisateur.

8.2 Aperçu de navigation du menu "Configuration"

Configuration	Démarrage (uniquement Solar-Log ²⁰⁰)	Configuration de départ
	Fonctions de base	Réseau
		WiFi (uniquement Solar-Log™ WiFi)
		Groupes d'installations (uniquement Solar-Log ¹⁰⁰⁰)
		Ordre des OND (uniquement Solar-Log ^{1000, 500})
		Échange d'OND (uniquement Solar-Log ^{1000, 500})
		Onduleur (uniquement Solar-Log ^{1000, 500})
		Pronostic
	Graphique	
	Avancé	Internet
Export WEB		
Courriel		
SMS		
Erreur		
Graphique		
Gestion de l'alim. (uniquement Solar-Log ¹⁰⁰⁰ PM+)		
Interne	Sauvegarde	
	Système	
	Mise à jour	

8.3 Définir les réglages de réseau (Fonctions de base/Réseau)

Le réglage de réseau est correctement effectué lors de la première mise en service et doit uniquement être modifié par la suite si l'accès au réseau doit être changé ultérieurement, par ex.



Indication Solar-Log¹⁰⁰⁰

La configuration des réglages réseau via le navigateur Internet s'effectue de la même façon qu'à l'écran (➔ page 190).

Appeler le dialogue

- ▶ Sélectionnez **Fonctions de base/Réseau** dans la barre de navigation de gauche.
- ➔ Dans la zone de droite, la fenêtre suivante s'ouvre :

The screenshot shows a web-based configuration interface. At the top, there is a navigation bar with three tabs: 'Données de prod.', 'Compte-rendu', and 'Configuration'. The 'Configuration' tab is active. Below the navigation bar, the main heading is 'Configuration // Fonctions de base // Réseau'. The interface is divided into three main sections:

- Paramètre réseau:** Contains two input fields: 'Adresse IP' with the value '192.168.178.49' and 'Masque de sous-réseau' with the value '255.255.255.0'.
- Accès Internet:** Contains four radio button options: 'Pas d'Internet', 'Routeur réseau (DSL, câble, ISDN)', 'Modem analogique', and 'Modem GPRS'. The 'Routeur réseau (DSL, câble, ISDN)' option is selected.
- Routeur réseau (DSL, câble, ISDN):** Contains three settings: 'Adresse IP' with a checked box for 'Config. IP automatique (DHCP)', 'Passerelle' with the value '192.168.178.50', and 'serveur DNS suppl.' with an unchecked box for 'Activé' and an empty input field.

At the bottom of the form, there are two buttons: 'Enregistrer' and 'Annuler'.

Le dialogue est divisé en sections :

- Paramètres réseau.
- Accès Internet.
- Routeur réseau
Uniquement disponible, si l'option "Routeur réseau" est activée dans la section "Accès Internet".
- Modem analogique (équipement modem analogique Solar-Log¹⁰⁰⁰)
- Modem GPRS (équipement GPRS/réseau de communication mobile Solar-Log¹⁰⁰⁰)

Section “Paramètres réseau”

En l'absence de connexion Internet, les fonctions suivantes ne sont pas disponibles : envoi de messages par courriel ou SMS, envoi de données au site Internet. L'accès est alors uniquement possible localement, via le PC ou le routeur.

- 1 Sous **adresse IP**, saisir le numéro IP fixe, si **configuration IP automatique** est désactivé en bas.

L'adresse prédéfinie en usine est 192.168.178.49. En cas de connexion directe à un PC ou d'utilisation d'un routeur sans service DHCP, elle doit être adaptée de façon à ce que l'accès à partir d'un PC soit possible.

- 2 Le **masque de sous-réseau** par défaut est 255.255.255.0. Il doit être identique dans tout le réseau.

Section “Accès Internet”

Si vous choisissez **Routeur réseau**, le Solar-Log™ communique toutes les données Internet à l'adresse de la passerelle, en passant par l'interface réseau. Le routeur présent est responsable de l'envoi correct des données.

Section “Routeur réseau (DSL, câble, ISDN)”

En cas d'activation dans la section **Accès Internet**, la section **Routeur réseau** est affichée. Les indications suivantes sont nécessaires :

- 3 Cocher **configuration IP automatique**

Ceci n'est possible que lorsque le Solar-Log™ est raccordé à un routeur Internet qui permet cette fonction (« DHCP »). Après avoir démarré la recherche, le Solar-Log™ essaie de se faire attribuer une adresse IP par un routeur Internet. La recherche peut prendre jusqu'à 60 secondes.

Si le serveur DHCP est désactivé au niveau du routeur, la configuration du réseau doit être effectuée manuellement. Le cas échéant, adressez-vous à votre spécialiste réseau qui peut vous fournir une adresse réseau valable et procéder aux autres réglages concernant la passerelle, etc.

- 4 Avec le DHCP, l'adresse IP de la **passerelle** est demandée de façon dynamique.
- 5 Cliquez sur **Enregistrer**
 - Lorsque l'on enregistre les réglages, le Solar-Log™ redémarre. Après le redémarrage, la nouvelle adresse IP est indiquée et les paramètres réseau sont activés.

Section “Modem analogique” (équipement modem analogique Solar-Log¹⁰⁰⁰)

Modem analogique (Solar-Log1000Kit modem)

Numéro d'appel	01920787
Nom utilisateur	arcor
Mot de passe	*****
Sélectionner "0"	<input type="checkbox"/>
Tonalité désactivée	<input type="checkbox"/>
Autoriser la connexion	<input type="checkbox"/>
Mot de passe connexion	*****

[Enregistrer](#) [Annuler](#)

Si l'accès Internet via modem analogique a été sélectionné, les données d'accès du prestataire téléphonique doivent être indiquées.

■ N° Internet-By-Call, nom d'utilisateur, mot de passe

L'accès Internet-By-Call d'Arcor est paramétré par défaut. Il peut être modifié.

■ Préfixe “0”

Avec de nombreuses installations téléphoniques, il faut d'abord composer le « 0 » avant le numéro de téléphone proprement dit.

■ Tonalité de numérotation

Par défaut, on entend la tonalité de numérotation du modem, ce qui constitue un bon test de fonctionnement initial, jusqu'à ce que la connexion soit établie. Vous pourrez couper la tonalité par la suite.

En cas de problème avec la connexion Internet, il vaut mieux effectuer un essai avec un téléphone traditionnel pour vérifier que la ligne téléphonique fonctionne ou est libérée. Cela vous permettra également de tester rapidement et simplement s'il faut ou non composer le « 0 » au préalable.

Remarque : Il convient de s'assurer que l'installation téléphonique accepte le numéro payant 0190...

■ Autoriser la connexion

En cas d'utilisation d'un modem analogique, le Solar-Log¹⁰⁰⁰ peut se connecter en permanence. Ce qui signifie que le Solar-Log¹⁰⁰⁰ est accessible de l'extérieur, par PC ou un autre modem, si cette fonction est activée.

■ Mot de passe de connexion

Le mot de passe est “solarlog”. Il est recommandé de le modifier.

- 1 Pour modifier l'accès Internet-By-Call prédéfini : Saisissez les données décrites ci-dessus.
- 2 Cliquez sur [Enregistrer](#).

Section "Modem GPRS" (uniquement pour Solar-Log¹⁰⁰⁰ GPRS)

Modem GPRS (Solar-Log1000Kit mobile)

choix de l'opérateur mobile	<input type="text" value="eplus (z.B. Simyo)"/>
APN	<input type="text" value="internet.eplus.de"/>
Nom utilisateur	<input type="text" value="eplus"/>
Mot de passe	<input type="password" value="....."/>
SIM-PIN	<input type="password" value="....."/>
Temps de connexion	<input type="checkbox"/> Connexion permanente (tarif IP fixe seulement)
SMS directement via modem	<input checked="" type="checkbox"/>

Toutes les données pour les réseaux allemands sont réglées par défaut en usine. Il suffit de sélectionner le réseau correspondant.

- 1 Insérez la carte SIM dans le Solar-Log¹⁰⁰⁰ GPRS (➔ page 12).
- 2 Réglez le réseau de téléphonie mobile de la liste **Choix de l'opérateur mobile**.

Ou : Sélectionnez **Autre ...** dans la liste et saisissez les données de l'opérateur en question ainsi que le code PIN de la carte SIM dans les champs correspondants.

Remarque



Si l'opérateur de téléphonie mobile conseille de laisser les champs « Utilisateur » et « Mot de passe » vides, il peut néanmoins être nécessaire de remplir les champs de façon aléatoire, afin de pouvoir établir une communication des données.

- 3 Cocher **Temps de connexion/Connexion permanente** pour une transmission constante de données.
Si cette option est activée, le modem reste en permanence en mode émission ou réception. Ce réglage est recommandé pour les tarifs illimités. Utilisez le mode **Connexion permanente** uniquement si vous avez un forfait de téléphonie mobile correspondant.
- 4 Cochez **SMS directement via modem**, si vous souhaitez l'envoi direct de SMS.
- 5 Cliquez sur **Enregistrer**.
→ Lorsque l'on enregistre les réglages, le Solar-Log¹⁰⁰⁰ GPRS redémarre. Après le redémarrage, les réglages réseau sont actifs.

8.4 WiFi Solar-Log™ : Configurer le WiFi (Fonctions de base/WiFi)

Remarque



Si le WiFi Solar-Log™ n'a pas encore été configuré via l'écran de l'appareil, il doit s'identifier auprès du routeur lors du premier enregistrement WiFi dans le réseau par câble de réseau. Le Solar-Log™ cherche son adresse IP via DHCP et réagit ensuite à "solar-log" via le navigateur.

Appeler le dialogue

- ▶ Sélectionnez **Fonctions de base/WiFi** dans la barre de navigation de gauche.
→ Dans la zone de droite, la fenêtre suivante s'ouvre :

The screenshot shows the 'Configuration // Fonctions de base // WiFi' dialog box. At the top, there are navigation tabs: 'Données de prod.', 'Compte-rendu', and 'Configuration'. The main title is 'Configuration // Fonctions de base // WiFi'. Under the 'WiFi' section, there are radio buttons for 'Activé' (selected) and 'désactivé'. Below this, the 'Statut' is 'Non connecté'. The 'Choisir le réseau' section includes a 'Trouver les réseaux sans fil' button, a text input for 'Nom du réseau (SSID)' with 'SDS-DEV', and a dropdown for 'Cryptage' set to 'keine'. The 'Paramètre réseau' section has a checked checkbox for 'Config. IP automatique (DHCP)', and text inputs for 'Adresse IP', 'Masque de sous-réseau', and 'Passerelle', all set to '0.0.0.0'. There is also a checkbox for 'serveur DNS suppl.' set to 'Activé' with an empty text input. At the bottom, there are 'Enregistrer' and 'Annuler' buttons.

Le dialogue est divisé en sections :

- WiFi.
- Choisir le réseau.
- Paramètre réseau.

Section “WiFi”

■ **Activé/Désactivé**

Ces champs d'option permettent d'activer et de désactiver l'accès WiFi.

■ **Statut**

La barre indique le statut de connexion et la qualité de réception.

Section “Choisir le réseau”

■ **Trouver les réseaux sans fil**

Cette touche de commande permet de lancer la recherche de réseaux sans fil.

■ **Nom du réseau (SSID)**

Saisissez ici le nom du réseau. Si le nom du réseau est masqué (“SSID masqué”), le point d'accès n'est pas indiqué lors de la recherche de réseaux. Dans ce cas, saisissez le nom de réseau manuellement.

■ **Cryptage**

Saisissez ici la clé du réseau.

Section “Paramètre réseau”

■ **Configuration IP automatique (DHCP)**

Attention ! Ces réglages concernent la connexion WiFi vers le routeur. Nous recommandons l'utilisation du DHCP. L'adresse IP est demandée automatiquement lorsque le Solar-Log¹⁰⁰⁰ est connecté à un routeur Internet exécutant le service DHCP. Après l'enregistrement et le redémarrage automatique, la nouvelle adresse IP s'affiche.

Normalement, tous les routeurs dont le service DHCP est activé sont pré-réglés afin que toutes les données consécutives soient automatiquement indiquées :

– **Adresse IP, masque de sous-réseau**

Si nécessaire, vous pouvez configurer ici l'adresse IP et le masque de sous-réseau du Solar-Log¹⁰⁰⁰.

L'adresse prédéfinie en usine est 192.168.178.49. Uniquement en cas de connexion directe à un PC ou d'utilisation d'un routeur sans service DHCP, elle doit être adaptée de façon à ce que l'accès à partir d'un PC soit possible.

Le cas échéant, adressez-vous à un spécialiste réseau qui peut vous fournir une adresse réseau valable et procéder aux autres réglages concernant la passerelle, etc.

– **Passerelle**

La passerelle est le routeur auquel le Solar-Log¹⁰⁰⁰ est raccordé. Son adresse IP est automatiquement insérée ici, lorsque le service DHCP du routeur est actif.

– **Serveur DNS supplémentaire**

Dans certains réseaux, le serveur DNS est une adresse distincte pour la résolution d'adresses Internet (pas comme la passerelle). Dans ce cas, saisissez ici l'adresse IP du serveur DNS.

- 1 Saisissez toutes les données importantes (voir liste précédente).
- 2 Cliquez sur **Enregistrer**.

8.5 Solar-Log¹⁰⁰⁰ : Définir les groupes d'installations (Fonctions de base/groupes d'installations)

Étant donné que le Solar-Log¹⁰⁰⁰ peut gérer jusqu'à 100 onduleurs simultanément, il est recommandé de les regrouper. Pour plus de clarté, ces groupes d'installations sont conservés dans tous les dialogues de sélection. Chaque groupe d'installations peut en outre être affiché sur son propre écran grand format.

Un nom ou même un taux d'indemnisation spécifique peut être fixé par groupe d'installations, de même qu'une valeur théorique annuelle à atteindre. C'est pourquoi les groupes d'installations permettent également de couvrir les extensions d'installations.

Exemple : Une installation de 2009 comportant au départ 5 onduleurs et 30 kWp, complétée en 2011 par 3 onduleurs et 20 kWp, peut ainsi facilement être gérée indépendamment par le Solar-Log¹⁰⁰⁰ à l'aide de la fonction groupes d'installations.

Il est toujours possible de sélectionner les différents onduleurs dans une sous-sélection.

Appeler le dialogue

- ▶ Sélectionnez **Fonctions de base/Groupes d'installation** dans la barre de navigation de gauche.
- Dans la zone de droite, la fenêtre suivante s'ouvre :

The screenshot shows a software interface with a navigation bar at the top containing 'Données de prod.', 'Compte-rendu', and 'Configuration'. The main title is 'Configuration // Fonctions de base // Groupes d'installation'. Below the title, there are two radio button options: 'Tous les onduleurs appartiennent à 1 installation.' (unselected) and 'Les ond. sont divisés en groupes d'installation.' (selected). Underneath, the 'Définition groupes' section contains a table with 5 rows. Each row has input fields for 'Rémunération (Cent)' and 'Prod. annuelle théorique (kWh/kWp)', and 'Ajouter'/'Supprimer' buttons.

Nr.	Description	Ond. (max.15)
1	Rémunération (Cent): 46.75	Prod. annuelle théorique (kWh/kWp): 890
2	Rémunération (Cent): 46.75	Prod. annuelle théorique (kWh/kWp): 890
3	Rémunération (Cent): 46.75	Prod. annuelle théorique (kWh/kWp): 890
4	Rémunération (Cent): 46.75	Prod. annuelle théorique (kWh/kWp): 890
5	Rémunération (Cent): 46.75	Prod. annuelle théorique (kWh/kWp): 890

Le dialogue est divisé en sections :

- Groupes d'installation.

- **Définition de groupes.**
Uniquement disponible lorsque l'option "Les OND sont divisés en groupes d'installation" est activée.

Section "Groupes d'installation"

- 1 Cochez **Les OND sont divisés en groupes d'installation.**
→ La définition du groupe s'affiche.

Section "Définition groupes"

Jusqu'à 10 groupes d'installations, se composant chacun de 15 onduleurs maximum, peuvent être formés :

- 2 Cliquez sur **Ajouter.**
→ Une liste d'onduleurs s'affiche :

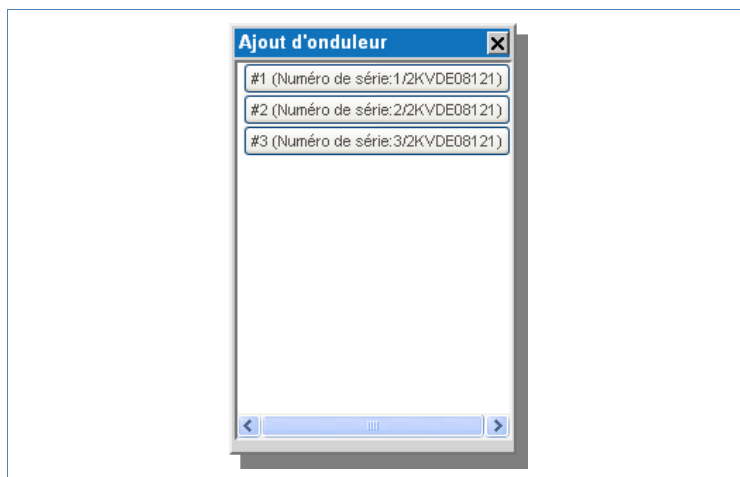

- 3 Cliquez sur l'onduleur souhaité dans la liste.
→ L'onduleur est intégré dans le masque.

En cliquant sur **Supprimer**, des onduleurs peuvent être éliminés d'une liste de définition de groupe.
- 4 Affectez sous **Désignation** un nom univoque à chaque onduleur pour son groupe d'installation.
- 5 Sous **Rémunération (Cent)**, indiquez le montant individuel pour chaque onduleur.
- 6 Sous **Production annuelle théorique (kWh/kWp)**, indiquez l'objectif de production pour chaque onduleur.
- 7 Le bouton **Enregistrer** permet d'activer immédiatement les réglages.

8.6 Solar-Log^{1000, 500} : Définir l'ordre des onduleurs (Fonctions de base/Ordre des onduleurs)

L'ordre des onduleurs est déterminé pendant l'identification des onduleurs et est généralement trié par numéro de série ou par adresse de communication.

L'ordre des onduleurs ne peut être modifié qu'à l'intérieur d'une interface de données. Par exemple, un onduleur connecté via l'entrée S0 ou Bluetooth, ne peut pas être échangé avec un onduleur sur une interface RS485.

Appeler le dialogue

- ▶ Sélectionnez **Fonctions de base/Ordre des OND** dans la barre de navigation de gauche.
- Dans la zone de droite, la fenêtre suivante s'ouvre :

The screenshot shows a web interface for configuring the order of inverters. The title is 'Configuration // Fonctions de base // Ordre des ond.'. Below the title, there is a note: 'L'ordre des onduleurs peut être librement modifié dans la plage d'interface (même couleur)'. The interface is divided into two main sections: 'actuellement' and 'Nouveau'. The 'actuellement' section contains a table with three rows, each representing an inverter with its position, description, and a unique ID. The 'Nouveau' section contains an empty table for adding new inverters. Below the tables, there are three radio button options for organizing the data, and two buttons at the bottom: 'Enregistrer' and 'Annuler'.

actuellement		Nouveau	
pos.	Description	Description	
1	INV 1 (1/2kVDE08121)		Ajouter Supprimer
2	INV 2 (2/2kVDE08121)		Ajouter Supprimer
3	INV 3 (3/2kVDE08121)		Ajouter Supprimer

Ne pas modifier les données (par ex. en cas d'échange d'ond.)
 Réorganiser les données avec les nouvelles positions (par ex. en cas d'extensions). En fonction du volume de données, ce processus peut prendre un certain temps.
 Supprimer toutes les données (recommandé lors de la première installation)

Enregistrer Annuler

Le dialogue est divisé en sections :

- Actuellement.
- Nouveau.
- Différentes options d'organisation des données.

Section "Actuellement"

À gauche, les onduleurs sont repris dans l'ancien ordre, avec l'emplacement actuel, la désignation des onduleurs et le numéro de série/l'adresse.

Section "Nouveau"

À droite, vous pouvez modifier cet ordre :

- 1 Cliquez sur **Ajouter**.
 - Une liste d'onduleurs s'affiche :



- 2 Cliquez sur l'onduleur souhaité dans la liste.
→ L'onduleur est intégré dans le masque.

■ Section avec options d'organisation des données

La modification de l'ordre concerne également les données à l'intérieur du Solar-Log™. Il existe 3 possibilités de réorganiser les données :

– Ne pas modifier les données (par ex. en cas d'échange d'ond.)

Si des onduleurs de l'installation ont été remplacés pour cause de défaut et que ceux-ci sont réintégrés dans le système via une identification des onduleurs, l'ordre des OND peut être modifié. C'est pourquoi il est impératif de configurer le nouvel ordre dans cette boîte de dialogue. Cependant, il ne faut **pas** changer l'ordre des données : en effet, rien n'a été modifié du point de vue de l'enregistreur de données.

– Réorganiser les données avec les nouvelles positions (par ex. en cas d'extensions)

Si l'installation a été complétée ou si les données déjà enregistrées d'une installation existante doivent être triées différemment, il est important de changer également le tri des données des onduleurs. Autrement, une affectation des données n'est plus possible.

La réorganisation des données peut durer un certain temps, en fonction des données déjà enregistrées. N'interrompez en aucun cas la procédure !

– Supprimer toutes les données (recommandé lors de la première installation)

Remarque : Si vous réinstallez l'installation, choisissez cette option. Elle permet de supprimer les (quelques) données de test, de manière à ce que le Solar-Log™ puisse démarrer l'enregistrement à partir d'une base de données saine.

- 3 Une fois l'ordre des onduleurs entièrement établi et l'organisation de données souhaitée activée, cliquez sur **Enregistrer**.
→ Lorsque l'on enregistre les réglages, le Solar-Log™ redémarre.

8.7 Solar-Log^{1000, 500} : Nouvelle identification en cas d'échange d'onduleur (Fonctions de base/Échange OND)

Sur des installations avec de nombreux onduleurs, il arrive souvent que des onduleurs doivent être échangés dans le cadre de la maintenance. Cela peut avoir des répercussions sur le Solar-Log qui devra éventuellement être informé de l'échange. 2 cas sont à prendre en considération :

- **Onduleur avec adresse configurable** (par ex. Fronius, Kaco, Solarmax) : Si le numéro d'adresse peut être configuré directement sur l'écran de l'onduleur, uniquement l'adresse de l'ancien onduleur devra être configurée sur le nouvel onduleur.
- **Onduleur avec adresse interne fixe** (par ex. SMA, Danfoss) : Dans ce cas, l'indication de l'onduleur échangé doit se faire sur le Solar-Log. La procédure de nouvelle identification est complexe, notamment, si plus d'un onduleur a été échangé. Afin de la faciliter, la fonction "Échange d'OND" est intégrée via interface WEB sur tous les modèles Solar-Log.

Appeler le dialogue

- ▶ Sélectionnez **Fonctions de base/Échange OND** dans la barre de navigation de gauche.
→ Dans la zone de droite, la fenêtre suivante s'ouvre :



Pour démarrer l'identification d'OND :

- 1 Cliquez sur la touche **Commencer l'identification d'onduleur ultérieure**. Le Solar-LogTM commence à rechercher les onduleurs actuels.

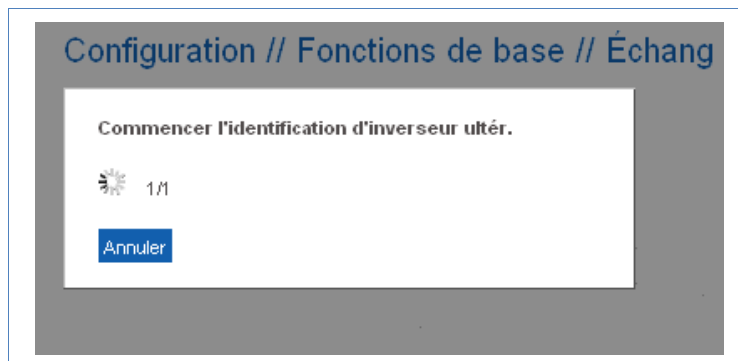

Cette recherche peut prendre un certain temps, pendant lequel l'indication ci-dessus s'affiche. Le Solar-LogTM compare les nouveaux onduleurs détectés avec la liste des anciens onduleurs.

Configuration // Fonctions de base // Échange d'inverseur

Commencer l'identification d'inverseur ultér.

Les inverseurs peuvent être échangés au sein de la zone d'interface(couleur identique).

actuellement		Nouveau	
pos.	Description	Description	
1	1/2KVDE08121	1/2KVDE08121	
2	2/2KVDE08121	2/2KVDE08121	
3	3/2KVDE08121		<input type="button" value="Ajouter"/> <input type="button" value="Supprimer"/>

Une liste d'onduleurs est affichée, indiquant les positions correspondantes des onduleurs manquants.

- 2 Avec la touche **Ajouter**, placez le nouvel onduleur à la position souhaitée.
- 3 Cliquez sur **Enregistrer**. La nouvelle affectation d'onduleur est active et le Solar-Log™ peut à nouveau surveiller tous les onduleurs.

8.8 Solar-Log^{1000, 500, 200} : Configurer les données d'onduleur (Fonctions de base/Onduleur)

Le dialogue "Configurer les données d'onduleur" permet de déposer toutes les données importantes relatives à l'onduleur. En outre, la surveillance et la signalisation d'une panne d'onduleur peut être définie.

Appeler le dialogue

- ▶ Sélectionnez **Fonctions de base/Onduleur** dans la barre de navigation de gauche.
- Dans la zone de droite, la fenêtre suivante s'ouvre :

Données de prod.
Compte-rendu
Configuration

Configuration // Fonctions de base // Onduleur

Onduleur

No.

Désignation appareil

Adresse/No. de série

Alimentation Wp

Facteur de correction Pac (Compt. courant / Compt. ond. * 1000)

Description

	Module Champ	connecté Alimentation générateur	Description
Ond.	---		
MPP-Tracker 1	<input type="text" value="1"/>	<input type="text" value="2240"/>	<input type="text" value="String 1"/>
MPP-Tracker 2	<input type="text" value="1"/>	<input type="text" value="2240"/>	<input type="text" value="String 2"/>
MPP-Tracker 3	<input type="text"/>	<input type="text"/>	<input type="text"/>

Surveillance (Panne onduleur détectée, alimentation défaillante)

Activé désactivé

Dégagé de jusqu' h

Puiss. entrante min. % de l'alimentation

Notification courriel SMS

De % Défaillance

et temps de dysfonctionnement de min.

Maximal Signaux envoyés/jour

Enneigement persistant prévu?
 Oui Non

Echelle graphique

Définition ordonnées

Affichage:	Jour W	Mois kWh	à kWh	Toutes les années kWh
Max ordonnées	<input type="text" value="4100"/>	<input type="text" value="30"/>	<input type="text" value="700"/>	<input type="text" value="5000"/>

Le dialogue est divisé en sections :

- Onduleurs.

- Compteur électrique à l'entrée S0.
- Surveillance.
Uniquement disponible sur le Solar-Log^{500/1000} si "Compteur électrique sur la sortie S0" est activé en "Mode onduleur".
- Échelle graphique.

Section "Onduleur"

Données de prod. Compte-rendu Configuration

Configuration // Fonctions de base // Onduleur

Onduleur

No. 2 Numéro de série:1100188378

Désignation appareil WR42MS05

Adresse/No. de série 1100188378

Alimentation 4480 Wp

Facteur de correction Pac 1035 (Compt. courant / Compt. ond. * 1000)

Description WR 1

Ond.	Module connecté	Champ	Alimentation générateur	Description
MPP-Tracker 1	1	2240		String 1
MPP-Tracker 2	1	2240		String 2
MPP-Tracker 3				

■ Numéro, désignation d'appareil, adresse/numéro de série

- 1 Sélectionnez l'onduleur dans la liste **Numéro**.
La désignation de l'appareil, le numéro de série ou d'appareil sont extraits et affichés en fonction du fabricant de l'onduleur.
- 2 Vérifiez si tous les onduleurs ont été identifiés correctement.
Chaque onduleur est identifié de manière univoque par son numéro de série.
Les onduleurs sont triés par numéro de série ou par adresse de communication et affichés en fonction de leur fabricant.
L'ordre des onduleurs triés par numéro de série peut être modifié en passant par le dialogue "Ordre des onduleurs". La modification doit être effectuée de préférence immédiatement après l'identification automatique des onduleurs.

■ Alimentation générateur connecté

Puissance en Wp du module raccordé aux différents onduleurs. La puissance totale peut être calculée comme suit : puissance de module x nombre de modules (pour chaque onduleur).

- 3 Indiquez la valeur souhaitée.

■ Facteur de correction Pac

Si l'on compare les rendements électriques affichés par l'onduleur avec le compteur électrique étalonné, l'on constate une différence. Vous pouvez

définir ici un facteur de correction pour compenser autant que possible cette "imprécision".

Toutes les données de production sont enregistrées en interne sans facteur de correction. Le facteur est uniquement pris en compte au moment de la sortie des données. Le facteur peut ainsi encore être adapté à tout moment par la suite.

La formule pour le calcul du facteur de correction est la suivante :

$$\text{Rendement compteur électrique} / \text{Rendement onduleur} * 1000$$

Si les onduleurs ne possèdent pas d'écran, il faut laisser au départ le facteur de correction sur 1000, de manière à pouvoir calculer un facteur après environ une semaine.

4 Indiquez la valeur souhaitée.

■ Désignation

Une désignation spécifique peut être affectée à l'onduleur.

■ Groupe de modules

Chaque chaîne raccordée est attribuée à un champ de module. Les chaînes de module sont subdivisées par même type de module solaire, inclinaison de module et orientation de module. Si tous les modules de l'installation sont de même type et présentent la même orientation, un seul champ de module, par exemple « 1 », sera défini. Les chaînes non occupées doivent être désactivées en les mettant sur « 0 ».

Si l'orientation est différente, d'autres groupes de modules doivent être définis.

Idéalement, chaque groupe doit se composer au minimum de deux chaînes individuelles qui se surveillent mutuellement.

Exemple :

Une installation de 23,6 kWp est subdivisée en 3 x SMA SB5000TL et 2 x SMA SB2500. On y trouve notamment un toit de grange de 18 kWp d'une inclinaison de 30°, 20° d'écart SE, et sur un garage avoisinant 5 kWp, en surélévation, inclinaison de 32°, écart de 0° sud.

Emplacement	Onduleur	Puissance de chaîne	Groupe de modules
Grange	1.SB5000TL	2000	1
Grange	1.SB5000TL	2000	1
Grange	1.SB5000TL	2200	1
Grange	2.SB5000TL	2000	1
Grange	2.SB5000TL	2000	1
Grange	2.SB5000TL	2200	1
Grange	3.SB5000TL	2000	1
Grange	3.SB5000TL	2000	1
Grange	3.SB5000TL	2200	1
Garage	1.SB2500	2500	2
Garage	2.SB2500	2500	2

Toutes les chaînes raccordées se surveillent mutuellement, les chaînes du groupe de modules 1 plusieurs fois, les deux chaînes du groupe de modules 2, mutuellement.

5 Indiquez la valeur souhaitée.

Section "Compteur électrique avec entrée S0" (Solar-Log^{200/500/1000})

Cette section est uniquement disponible si un compteur électrique est branché à un Solar-Log^{500/1000} et s'il est sélectionné. La section "Surveillance" n'existe pas pour le compteur électrique.

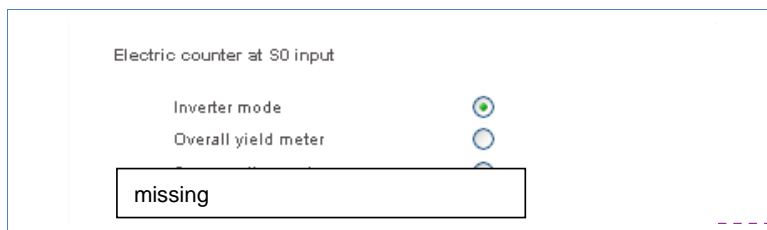

Commentaire [SL1]:
Compteur électrique à l'entrée S0
Mode onduleur
Compteur de rendement global
Compteur de consommation

Il existe 3 modes de configuration et d'utilisation du compteur électrique dans le Solar-Log¹⁰⁰⁰. Il peut servir de compteur pour :

- Onduleurs
- Installation globale ou
- Compteur de consommation

6 Activer l'option souhaitée.

Section "Surveillance"

Uniquement disponible sur le Solar-Log^{200/500/1000} si le compteur électrique sur l'entrée S0 est activé en mode onduleur.

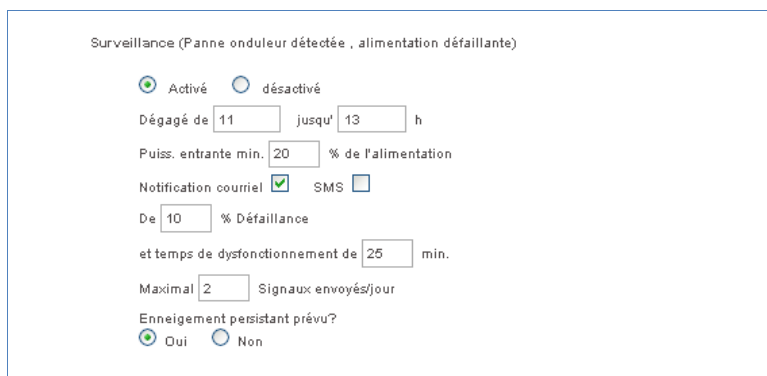

■ Activé/Désactivé

La surveillance peut être activée ou désactivée pour une période souhaitée.

■ Message par courriel/SMS

Les dysfonctionnements peuvent être signalés par courriel ou SMS.

Les phénomènes suivants sont surveillés et identifiés :

- Panne d'un onduleur.
- Perte de puissance d'un champ de module.

■ **Conditions combinées pour la définition du dysfonctionnement :**
(Champs **période de surveillance**, **puissance d'alimentation**, **écart**, **temps de dysfonctionnement**)

La surveillance est basée sur la comparaison de la performance de tous les onduleurs, ce qui inclut les différents traceurs des onduleurs équipés de plusieurs traceurs. Si l'écart entre la valeur théorique et la valeur réelle dépasse une certaine marge de tolérance (= puissance d'alimentation min.), un message d'erreur peut être envoyé par courriel ou SMS après l'écoulement d'une durée de dysfonctionnement à définir.

Si un module perd de la puissance, la puissance de chaîne chutera à même rayonnement. Ce phénomène sera identifié et signalé.

La comparaison de puissance fonctionne toujours de manière fiable, même s'il y a des nuages. Ce qui est important, c'est que tous les modules soient dégagés. C'est pourquoi vous pouvez définir une période de surveillance garantie sans ombre.

La mesure de la puissance de l'onduleur devenant très imprécise en-dessous d'un certain seuil, il convient de fixer également un pourcentage minimum au-dessous duquel la surveillance est désactivée.

■ **Enneigement**

Les couches de neige peuvent aussi donner lieu à des messages erronés. Il s'agit de messages provenant de la comparaison de puissance qui sont envoyés en cas de recouvrement partiel, ou de messages de panne lorsque l'onduleur ne se met pas du tout en marche pour cause d'enneigement.

Il existe deux manières de minimiser ce problème :

- Le pourcentage minimum à partir duquel la surveillance de puissance commence doit être aussi élevé que possible, par exemple 30 %. En cas d'une puissance de générateur de 4500 Wp, la surveillance de la puissance commencera alors à seulement 1350 watts. Les modules partiellement à l'ombre nuisent à la performance des modules au soleil. Par conséquent, les 1350 watts nécessaires sont rarement voire jamais atteints. Ce qui résout le problème de recouvrement partiel.
- Des messages de panne sont systématiquement transmis lorsque l'onduleur ne fonctionne pas/n'est pas en ligne alors qu'ils se trouvent dans la période configurée comme étant dégagée. Un défaut est alors supposé. Un enneigement total devrait alors également être signalé comme une panne. Pour régler ce problème, il existe le symbole **d'enneigement (oui/non)**. Si ce symbole est activé sur **oui**, aucun message de panne ne sera transmis si tous les onduleurs sont hors ligne. Le symbole dépend également de la date actuelle. Uniquement la période entre début novembre et fin avril est prise en compte. En-dehors de cette période, il est automatiquement désactivé. La surveillance fonctionne alors comme d'habitude et signale également une panne complète de tous les onduleurs.

■ **Durée de panne**

La durée de la panne indique la durée pendant laquelle une panne doit se prolonger de manière ininterrompue pour être reconnue comme « panne ». La durée minimale de panne est de 5 minutes, mais il est recommandé d'en choisir une plus longue.

■ **Émettre un maximum de x messages par jour.**

Afin que les pannes ne soient pas signalées trop souvent, vous pouvez définir un nombre maximum de messages par jour.

7 Activer les options souhaitées et saisir les valeurs.

Section “Échelle graphique”

Echelle graphique

Définition ordonnées

Affichage:	Jour W	Mois kWh	à kWh	Toutes les années kWh
Max ordonnées	<input type="text" value="4000"/>	<input type="text" value="35"/>	<input type="text" value="800"/>	<input type="text" value="4500"/>

Il ne faut en principe rien changer ici, étant donné que le Solar-Log™ calcule automatiquement les valeurs lors de la saisie de la puissance de générateur. Les valeurs peuvent être adaptées en fonction de vos propres indications.

■ Affichage pour jour/mois/année/toutes les années

Pour chaque période (valeur quotidienne, valeur mensuelle, valeur annuelle, total), vous pouvez saisir la valeur maximale à indiquer en kW (en dehors du jour : valeur en W).

La visualisation indique ces valeurs sur l'axe Y.

Les modifications sont effectuées lors de l'affichage d'une nouvelle visualisation ou après l'actualisation d'une visualisation affichée.



Remarque

L'échelle de l'axe X (heures de la journée) se règle sous [Fonctions de base/Graphique](#) (page 145).

8 Indiquez l'échelle souhaitée.

9 Cliquez sur **Enregistrer**.

8.9 Définir les données de pronostic de l'installation solaire (Fonctions de base/Pronostic)

Le réglage des valeurs de pronostic pour les données de production permet de contrôler dans la visualisation, si l'installation atteindra ou non la production annuelle souhaitée.

À cet effet, un pourcentage est attribué à chaque mois. Ce pourcentage se base sur les statistiques de rendement allemandes des dernières années.

Le Solar-Log™ calcule en permanence la valeur théorique au jour près. Ce qui signifie que, au début du mois, la valeur théorique mensuelle totale n'est pas déjà « demandée », mais seulement les jours passés, y compris le jour présent.

Le Solar-Log™ tient également compte dans les pronostics des rendements de toutes les années passées et peut donc tenir compte des conditions météorologiques locales (par exemple, généralement de la neige en décembre). Par conséquent, le pronostic annuel est relativement précis, dès le mois de septembre.

Appeler le dialogue

- ▶ Sélectionnez **Fonctions de base/Pronostic** dans la barre de navigation de gauche.
- Dans la zone de droite, la fenêtre suivante s'ouvre :

Données de prod. Compte-rendu **Configuration**

Configuration // Fonctions de base // Pronostic

Données installation

Taille de l'installation: WP

Rémunération: Cent

Calcul théorique-réel

Prod. annuelle théorique: kWh/MWp

Part mensuelle % (Total = 100%)

Jan	Fév	Mar	Avr	Mai	Juin
<input type="text" value="2"/>	<input type="text" value="6"/>	<input type="text" value="9"/>	<input type="text" value="11"/>	<input type="text" value="11"/>	<input type="text" value="13"/>
Juil	Aou	Sep	Oct	Nov	Déc
<input type="text" value="13"/>	<input type="text" value="12"/>	<input type="text" value="10"/>	<input type="text" value="6"/>	<input type="text" value="4"/>	<input type="text" value="3"/>

Le dialogue est divisé en sections :

- Données de l'installation.
- Calcul valeur théorique/réelle.

Section “Données de l'installation”

Pour régler les données de l'installation :

- 1 La **taille de l'installation** est calculée automatiquement en additionnant la performance de générateur des onduleurs et est affichée en **Watt_{Peak}**.
- 2 Saisissez la rémunération applicable sous **Rémunération**.
Ce facteur permet de calculer le rendement en euros dans la visualisation.

Section “Calcul valeur théorique/réelle”

Pour régler les paramètres du calcul valeur théorique/réelle :

- 3 Sous **Production annuelle théorique**, indiquez la valeur théorique cible de l'année en kWh/kWp.
- 4 Sous **Part mensuelle %**, indiquez pour chaque mois la part de l'objectif annuelle théorique réalisée.
Les parts mensuelles doivent donner au total 100 % de la valeur théorique annuelle. Les valeurs des parts mensuelles doivent être adaptées aux conditions locales.
- 5 Cliquez sur **Enregistrer**.

8.10 Configurer la visualisation des données (Fonctions de base/Graphiques)

Le dialogue "Configurer la visualisation des données" permet de régler la durée de la journée pour la visualisation du graphique du jour. En règle générale, il n'est pas nécessaire de modifier le réglage par défaut.

La courbe d'affichage des données de production se compose d'un axe X et d'un axe Y : sur l'axe X, la journée est indiquée en heures pleines et sur l'axe Y, la valeur mesurée est indiquée en W.

La durée de l'affichage du jour sur l'axe X peut être réglée pour chaque mois en fonction de la durée de mesure prévue. Elle n'influe pas sur la durée de mesure réelle, mais seulement sur la clarté de la courbe affichée.

Exemple : Janvier, durée du jour réglée 8h à 17h :

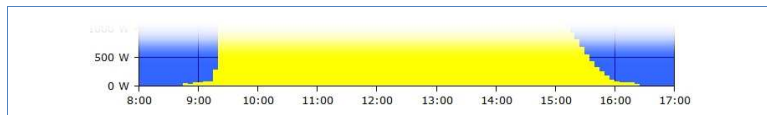

Remarque

L'échelle Y se règle sous [Fonctions de base/Onduleur](#) (→ page 139).

Appeler le dialogue

- ▶ Sélectionnez **Fonctions de base/Graphiques** dans la barre de navigation de gauche.
- Dans la zone de droite, la fenêtre suivante s'ouvre :

Données de prod. Compte-rendu **Configuration**

Configuration // Fonctions de base // Graphiques

Visualisation

Abscisses Début de journée (Heure)

Jan	Fév	Mar	Avr	Mai	Juin
<input type="text" value="08"/>	<input type="text" value="08"/>	<input type="text" value="06"/>	<input type="text" value="06"/>	<input type="text" value="06"/>	<input type="text" value="06"/>
Juil	Aou	Sep	Oct	Nov	Déc
<input type="text" value="06"/>	<input type="text" value="07"/>	<input type="text" value="07"/>	<input type="text" value="07"/>	<input type="text" value="07"/>	<input type="text" value="08"/>

Abscisses Fin de journée (Heure)

Jan	Fév	Mar	Avr	Mai	Juin
<input type="text" value="17"/>	<input type="text" value="18"/>	<input type="text" value="20"/>	<input type="text" value="21"/>	<input type="text" value="21"/>	<input type="text" value="22"/>
Juil	Aou	Sep	Oct	Nov	Déc
<input type="text" value="22"/>	<input type="text" value="21"/>	<input type="text" value="20"/>	<input type="text" value="19"/>	<input type="text" value="17"/>	<input type="text" value="17"/>

Section “Visualisation/Abscisses”

Pour régler la durée du jour à afficher :

- 1 Sous **Abscisses Début de journée**, indiquez pour chaque mois l'heure souhaitée en heures pleines (les minutes ne sont pas prises en compte).
- 2 Sous **Abscisses Fin de journée**, indiquez pour chaque mois l'heure souhaitée en heures pleines (les minutes ne sont pas prises en compte).
- 3 Cliquez sur **Enregistrer**.

Les modifications sont effectuées lors de l'affichage d'un nouveau graphique du jour ou après l'actualisation d'un graphique du jour affiché.

8.11 Informations sur l'installation pour la page d'accueil et la bannière (Avancé/Internet)

Pour que le Solar-Log™ puisse transmettre des données vers Internet ou à la page d'accueil, il doit être raccordé à un routeur Internet et la configuration réseau doit être terminée.

Appeler le dialogue

- ▶ Sélectionnez **Avancé/Internet** dans la barre de navigation de gauche.
→ Dans la zone de droite, la fenêtre suivante s'ouvre :



elle permet de définir le type de site web Solar-Log™ ; pour plus d'information sur le site web, voir [page 240](#).

- 1 Activez la case d'option du type de page d'accueil souhaité :

- **Full Service**
- **Classic-2nd Edition**
- **Self Made**

Si ce type est sélectionné, les autres sections "Page d'accueil", "Rapport événements" et "Bannière" sont affichées pour permettre de saisir d'autres informations.

- **Classic-1st Edition**

Si ce type est sélectionné, les autres sections "Page d'accueil", "Rapport événements" et "Bannière" sont affichées pour permettre de saisir d'autres informations.

“Self Made” et “Classic-1st Edition (solarlog-home)”

Self Made	<input checked="" type="radio"/>
Classic-1st Edition (solarlog-home)	<input type="radio"/>
Page d'accueil	
Titre	<input type="text" value="[Appellation]"/>
Opérateur	<input type="text" value="[Opérateur]"/>
Courriel	<input type="text" value="E-mail"/>
Localisation	<input type="text" value="[Emplacement]"/>
Module	<input type="text" value="[Description des modules et des fabricants]"/>
Onduleur	<input type="text" value="[Inverseur Nom et fabricants]"/>
Puissance	<input type="text" value="[Taille]"/>
Date d'installation	<input type="text" value="[Date d'installation]"/>
Orientation	<input type="text" value="[Inclinaison et l'orientation]"/>
Rapport événements	
Visible sur la page d'accueil	<input checked="" type="checkbox"/>
Bannière	
Ligne 1	<input type="text" value="Famille Mustermann"/>
Ligne 2	<input type="text" value="4,48 kWp in 72336 Musterstadt"/>
Ligne 3	<input type="text" value="Depuis Janvier 2005"/>
Lien vers la page d'accueil	<input type="text" value="www.solarlog-home.de %2FMustermann"/>
<input type="button" value="Enregistrer"/> <input type="button" value="Annuler"/>	

- 2 Modifiez les exemples avec vos propres données.
- 3 Cliquez sur [Enregistrer](#).

8.12 Configurer l'exportation automatique des données (Avancé/WEB-Exportation)

La fonction exportation automatique des données sert à transférer régulièrement les données de production à une page d'accueil, en vue de présenter l'installation avec les données en ligne sur Internet.

Pour mettre en place et à disposition une page d'accueil, voir également le chapitre "Page d'accueil", page 240.

Appeler le dialogue

- ▶ Sélectionnez **Avancé/WEB-Exportation** dans la barre de navigation de gauche.
→ Dans la zone de droite, la fenêtre suivante s'ouvre :

Données de prod. Compte-rendu Configuration

Configuration // Elargissement // WEB-Exportation

Exportation périodique des données

Activé désactivé

Serveur FTP: server.com

Nom utilisateur: username

Mot de passe:

Dossier:

Période des maj:

10m 15m 30m 1h 2h 4h 8h Quot.

Format des données:

SolarLog CSV

Dernier envoi: 27/05/11 12:46:59

Statut: Err 1

Enregistrer Annuler

Démarrer l'envoi

Exportation manuelle des données (Format CSV)

Valeurs actuelles (max. 30 jours) Enregistrer

Valeurs journalières (Traiter les onduleurs individuellement) Enregistrer

Le dialogue est divisé en sections :

- Exportation cyclique de données.
- Exportation manuelle de données (Format CSV optionnel).

Section "Exportation périodique des données"

- 1 Sous **serveur FTP**, le nom de la page d'accueil est généralement indiqué.
- 2 **Nom utilisateur** et **Mot de passe** sont les données d'accès à la page d'accueil.
- 3 Il faut aussi saisir un **Dossier** uniquement lorsque la page d'accueil Solar-Log™ ne doit pas se trouver directement dans le répertoire principal de votre page d'accueil. Dans le cas contraire, laissez le champ vide.
- 4 L'**intervalle de mise à jour** détermine la fréquence à laquelle le Solar-Log¹⁰⁰⁰ écrase les données. Toutes les "données de 5 minutes" non encore transmises sont systématiquement copiées, même si l'intervalle est nettement plus élevé, par exemple 1 heure.
- 5 Si la page d'accueil du Solar-Log™ doit recevoir des données via exportation, sélectionnez **Format des données Solar-Log™**.
- 6 De plus, une exportation de données au **Format de données CSV** peut être sélectionnée. Ces données sont alors toujours transmises à la page d'accueil sous un format lisible en Excel. Vous pourrez au besoin les utiliser pour d'autres analyses. Toutes les données enregistrées sont exportées le matin et le soir (lors du changement en ligne/hors ligne). De plus, les données sont sauvegardées toutes les 5 minutes avec la date du jour, de manière à créer des archives conséquentes.
- 7 Cliquez sur **Enregistrer**.
- 8 Vous pouvez tester directement la transmission de données pendant la configuration, à l'aide du bouton **Démarrer l'envoi test**. Pensez à toujours enregistrer les données modifiées au préalable.

Si l'**exportation périodique de données est désactivée**, rien n'est transmis à la page d'accueil.

En cas de problèmes au niveau de la transmission des données, vous pouvez contrôler dans les champs **Dernier envoi** et **Statut** à quel moment le Solar-Log¹⁰⁰⁰ a essayé pour la dernière fois de copier des données.



Remarque

Codes de statut possibles ➔ page 232.

Section "Exportation manuelle de données"

Les valeurs du jour actuelles (**Format CSV**) peuvent être exportées manuellement sur le disque dur. Les données au **Format CSV** sont exportées matin et soir (lors du passage en ligne/hors ligne). De plus, les données sont sauvegardées toutes les 5 minutes avec la date du jour, de manière à créer des archives conséquentes.

Si le Solar-Log™ n'a pas l'accès Internet, les valeurs momentanées et les valeurs actuelles du jour peuvent aussi être exportées manuellement sur le disque dur (format CSV).

- 1 Cliquez sur **Enregistrer**.

- Les données sont traitées et un nouveau lien est créé à coté de **Enregistrer** :

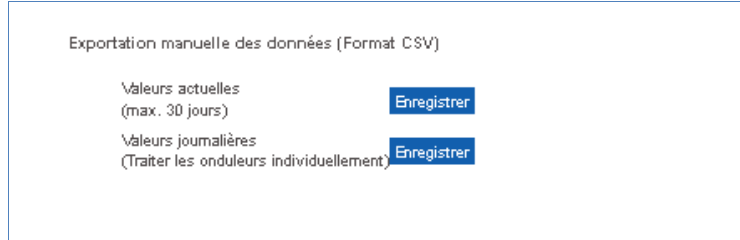

Exportation manuelle des données (Format CSV)

Valeurs actuelles (max. 30 jours)	<input type="button" value="Enregistrer"/>
Valeurs journalières (Traiter les onduleurs individuellement)	<input type="button" value="Enregistrer"/>

- 2 Cliquez sur **Cliquer ici pour enregistrer**.

- Une fenêtre apparaît, demandant l'ouverture du fichier exportation ou l'indication du lieu d'enregistrement.

8.13 Configurer l'envoi de notifications par courriel (Avancé/Courriel)

Le Solar-Log¹⁰⁰⁰ comporte un programme courriel pouvant envoyer des messages relatifs aux situations suivantes :

- Bilan du rendement journalier.
- Erreurs des onduleurs.
- Panne d'onduleur.
- Écart des puissances théoriques.

Les réglages de cette section servent autant à la configuration de base pour l'envoi d'courriels en général, qu'à déterminer si et quand l'information sur le rendement journalier doit être transmise.

Appeler le dialogue

- Sélectionnez **Avancé/Courriel** dans la barre de navigation de gauche
→ Dans la zone de droite, la fenêtre suivante s'ouvre :

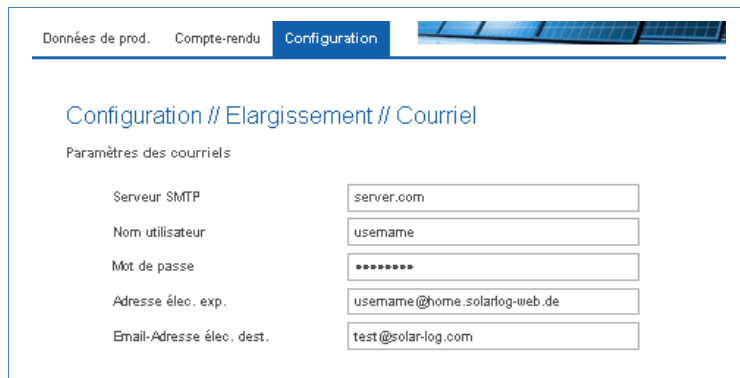

Données de prod. Compte-rendu Configuration

Configuration // Elargissement // Courriel

Paramètres des courriels

Serveur SMTP	<input type="text" value="server.com"/>
Nom utilisateur	<input type="text" value="username"/>
Mot de passe	<input type="password" value="*****"/>
Adresse élec. exp.	<input type="text" value="username@home.solarlog-web.de"/>
Email-Adresse élec. dest.	<input type="text" value="test@solar-log.com"/>

Le dialogue est divisé en sections :

- Paramètre des courriels.
- Notification courriel.

Section "Paramètre des courriels"

- 1 Recherchez le **serveur SMTP**, le **nom d'utilisateur** et le **mot de passe** dans les documents de votre fournisseur Internet-/Courriel. Vous obtiendrez les données nécessaires ici dans le mail de confirmation qui vous sera envoyé après votre enregistrement sur la page d'accueil (➔ page 240).
- 2 Si vous utilisez votre propre serveur courriel, l'**adresse courriel expéditeur** et l'**adresse courriel destinataire** sont identiques et il s'agit de votre propre adresse courriel.

Section "Notification courriel"

Notification courriel

Activé désactivé

Heure d'envoi

Lu
 Ma
 Me
 Je
 Ve
 Sa
 Di

Dernier envoi

Statut

- 3 Cliquez sur le champ d'option **Activé**.
 - 4 Sous **Heure d'envoi**, indiquez l'heure et le jour d'envoi de l'courriel.
 - 5 Cliquez sur **Enregistrer**.
 - 6 L'envoi d'courriel peut être testé via la touche **Démarrer l'envoi**.
- Les champs **Dernier envoi** et **Statut** indiquent quand le Solar-Log™ a essayé d'envoyer un courriel pour la dernière fois.
- Codes de statut possibles ➔ page 232.

8.14 Configurer l'envoi de notifications par SMS (Avancé/SMS)

Le programme SMS envoie des messages avec certains contenus sur demande :

- Bilan du rendement journalier.
- Erreurs des onduleurs.
- Panne d'onduleur.
- Écart des puissances théoriques.

La transmission de SMS s'effectue en deux parties. Un courriel est d'abord transmis à un fournisseur de services de messagerie électronique qui propose un service SMS. Celui-ci reconnaît, grâce à un mot de passe dans la ligne d'objet, que cet courriel doit être transmis à un certain numéro sous forme de SMS. Certains fournisseurs de services de messagerie électronique transmettent, à chaque courriel entrant, un SMS avec la ligne d'objet à titre d'information.

Appeler le dialogue

- ▶ Sélectionnez **Avancé/SMS** dans la barre de navigation de gauche.
 - Dans la zone de droite, la fenêtre suivante s'ouvre :

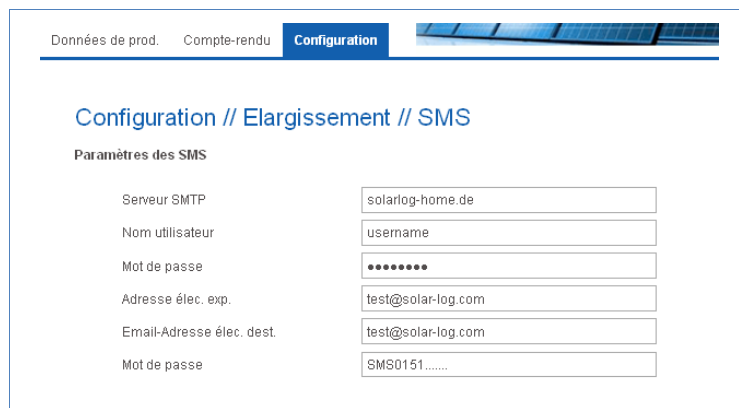

Le dialogue est divisé en sections :

- Configuration de base SMS.
- Notifications SMS.

Section "Paramètres des SMS"

- 1 Recherchez le **serveur SMTP**, le **nom d'utilisateur** et le **mot de passe** dans les documents de votre fournisseur Internet-/Email.
- 2 Si vous utilisez votre propre serveur courriel, l'**adresse courriel expéditeur** et l'**adresse courriel destinataire** sont identiques et il s'agit de votre propre adresse courriel.

Section "Notification SMS"

Notification SMS

Activé désactivé

Heure d'envoi

Lu
 Ma
 Me
 Je
 Ve
 Sa
 Di

Production

Dernier envoi

Statut

- 3 Cliquez sur le champ d'option **Activé**.
- 4 Sous **Heure d'envoi**, indiquez l'heure et le jour d'envoi.
- 5 **Production dans la ligne d'objet** signifie que le texte SMS doit également apparaître dans la ligne d'objet.
- 6 Cliquez sur **Enregistrer**.
- 7 Vous pouvez tester directement la transmission du SMS pendant la configuration, à l'aide du bouton **Démarrer l'envoi**. Pensez à toujours enregistrer les données modifiées au préalable.

Remarque : Les champs **Dernier envoi** et **Statut** indiquent quand le Solar-Log™ a essayé d'envoyer un SMS pour la dernière fois.

Codes de statut possibles [➤](#) page 232.

8.15 Configuration de la notification en cas de panne (Avancé/Erreur)

Lorsqu'un code de statut ou d'erreur déterminé intervient, le Solar-Log™ peut envoyer un message par courriel ou par SMS.

Appeler le dialogue

- ▶ Sélectionnez **Avancé/Erreur** dans la barre de navigation de gauche.
- Dans la zone de droite, la fenêtre suivante s'ouvre :

No.	Activé	Statut	Erreur	De Code	jusqu' Code	Courriel	SMS	Après x Activer les mesures	Nb. max. par jour
1	<input checked="" type="checkbox"/>	<input type="radio"/>	<input checked="" type="radio"/>	1	99	<input checked="" type="checkbox"/>	<input type="checkbox"/>	8	3
2	<input type="checkbox"/>	<input type="radio"/>	<input checked="" type="radio"/>	0	0	<input type="checkbox"/>	<input type="checkbox"/>	0	0
3	<input type="checkbox"/>	<input type="radio"/>	<input checked="" type="radio"/>	0	0	<input type="checkbox"/>	<input type="checkbox"/>	0	0
4	<input type="checkbox"/>	<input type="radio"/>	<input checked="" type="radio"/>	0	0	<input type="checkbox"/>	<input type="checkbox"/>	0	0

Le dialogue est divisé en sections :

- Onduleurs.
- Section de sélection du code.

Section "Onduleur"

Les codes de statut/erreur disponibles dépendent du type d'onduleur. Les codes de statut et d'erreur importants pour l'envoi automatique d'un message figurent dans le manuel de l'onduleur.

Section de sélection du code

Par défaut, tous les codes d'erreur sont signalés. Cette section permet de configurer des restrictions empêchant la transmission permanente de SMS pour cause de « petits » problèmes.

1 Avec la [Liste de tous les codes de statut](#) et la [Liste de tous les codes d'erreur](#), sélectionnez les groupes concernés et définissez le nombre d'erreurs ([activer après x mesures](#)) à partir duquel un message doit être envoyé.

Le [nombre quotidien maximum](#) de messages à transmettre peut également être indiqué.

2 Cliquez sur [Enregistrer](#).

8.16 Gestion de l'alimentation Solar-Log¹⁰⁰⁰ PM+ (Avancé/Gestion d'alimentation)

En Allemagne, les installations photovoltaïques d'une puissance de plus de 100 kWp doivent offrir la possibilité d'être réduites au niveau de leur puissance active alimentée par le fournisseur de réseau.

Ce dialogue permet la configuration de la réduction de la puissance (gestion d'alimentation) avec le Solar-Log¹⁰⁰⁰ PM+.

Remarque



La fonction de gestion d'alimentation n'est pas disponible pour tous les onduleurs compatibles.

Pour plus d'informations, consultez le site www.solar-log.com.

Appeler le dialogue

- ▶ Sélectionnez [Avancé/Gestion d'alimentation](#) dans la barre de navigation de gauche.
 - Dans la zone de droite, la fenêtre suivante s'ouvre :

Données de prod. Compte-rendu **Configuration**

Configuration // Elargissement // Gestion d'alimentation

Surveillance et protocole

Activé désactivé

Réglage des onduleurs

Remarque : La fonction dépend de l'onduleur utilisé

Activé désactivé

Réglage du canal et des performances

Les entrées numériques et niveaux de performance se règlent en fonction des exigences de la société de distribution d'électricité

Relais	K1	K2	K3	K4	Performance en % (performance nominal maxi.)
Entrée numérique	D_IN_1	D_IN_2	D_IN_3	D_IN_4	
Niveau 1	<input checked="" type="checkbox"/>	<input type="checkbox"/>	<input type="checkbox"/>	<input type="checkbox"/>	<input type="text" value="100"/>
Niveau 2	<input type="checkbox"/>	<input checked="" type="checkbox"/>	<input type="checkbox"/>	<input type="checkbox"/>	<input type="text" value="60"/>
Niveau 3	<input type="checkbox"/>	<input type="checkbox"/>	<input checked="" type="checkbox"/>	<input type="checkbox"/>	<input type="text" value="30"/>
Niveau 4	<input type="checkbox"/>	<input type="checkbox"/>	<input type="checkbox"/>	<input checked="" type="checkbox"/>	<input type="text" value="0"/>
Fermer le relais au niveau 4					<input type="checkbox"/>

Pour éviter des écarts importants de performance (par ex. arrêt complet dans un délai très court), la modification maximale de performance peut être configurée en fonction de chaque intervalle. 1 intervalle comporte normalement 15

Modification max. de performance % (10-100)

Mise en réseau

La réduction de performance peut être transmise à 9 autres Solar-Log1000 maximum au sein du réseau. À cet effet, saisir l'adresse IP correspondante. D'autres champs de saisie de données s'ouvrent automatiquement.

Solar-Log1000	Adresse IP
1	<input type="text" value="0.0.0.0"/>
2	<input type="text" value="0.0.0.0"/>

Le dialogue est divisé en sections :

- Surveillance et protocole.
- Réglage des onduleurs.
- Réglage du canal et des performances.
- Mise en réseau.
- Contrôle de la puissance apparente.

Section "Surveillance et protocole"

- 1 Cliquez sur le champ d'option **Activé** pour activer la gestion d'alimentation.

Section "Réglage des onduleurs"

- 2 Cliquez sur le champ d'option **Activé** pour activer la commande des onduleurs.

Section "Réglage du canal et des performances"

Cette matrice définit les différentes sorties de relais du récepteur de télécommande centralisée. K1-K4 représentent les différentes sorties, qui doivent être

raccordées dans l'ordre correspondant à l'interface (D_IN_1 - D_IN_4) du Solar-Log™.

- 3 Sélectionnez le **Niveau 1 à 4** pour l'activation de la gestion d'alimentation.
- 4 **Fermer le relais au niveau 4** : Possibilité d'avertissement par sortie de relais, si l'installation est réglée sur 0 pourcent.
- 5 **Modification max. de performance** : La réduction de puissance peut se faire par étapes. Cela permet d'éviter les fortes variations de courant.

Section "Mise en réseau"

Dans les grandes installations avec plusieurs Solar-Log™, ceux-ci peuvent être mis en réseau, afin de commander un plus grand nombre d'onduleurs.

- 6 Ajoutez d'autres Solar-Log™ en indiquant l'**adresse IP**.

Section "Régulation du courant réactif"

Le Solar-Log¹⁰⁰⁰ PM+ permet de configurer trois facteurs de décalage différents pour la régulation du courant réactif :

- Facteur de décalage fixe $\cos \varphi$ (Phi),
- \cos variable φ à l'aide de la puissance alimentée actuelle (courbe caractéristique P/Pn),
- $\cos \varphi$ contrôlée via récepteur de télécommande centralisée.

4 contacts sans potentiels maximum sont à disposition ici pour la signalisation.

Un 5e contact prédéfini pour le signal $\cos \varphi = 1$ ne nécessite pas de câblage particulier et est donc automatiquement à disposition.

■ Facteur de décalage fixe $\cos \varphi$

Régulation de courant réactif

Valeur $\cos(\text{Phi})$ fixe

Valeur $\cos(\text{Phi})$ variable sur ligne

Valeur $\cos(\text{Phi})$ contrôlée

Cos(Phi) en retard

- 7 Réglez les valeurs et cliquez sur **Enregistrer**.

■ Facteur de décalage variable $\cos(\Phi)$ via ligne caractéristique

Régulation de courant réactif

Valeur $\cos(\Phi)$ fixe
 Valeur $\cos(\Phi)$ variable sur ligne
 Valeur $\cos(\Phi)$ contrôlée

Exemple ci-dessus :
 De P/Pn 0,20 Cos(Phi) 0,95
 À P/Pn 0,80 Cos(Phi) 0,95 en retard

De P/Pn Cos(Phi) en retard
 À P/Pn Cos(Phi) en retard

8 Saisissez les valeurs et cliquez sur **Enregistrer**.

■ Facteur de décalage contrôlable $\cos \varphi$ via récepteur de télécommande centralisée

Régulation de courant réactif

Valeur $\cos(\Phi)$ fixe
 Valeur $\cos(\Phi)$ variable sur ligne
 Valeur $\cos(\Phi)$ contrôlée

Relais	K1	K2	K3	K4	Cos(Phi)	en retard
Entrée numérique	D_IN_1	D_IN_2	D_IN_3	D_IN_4		
Étape 1	<input type="checkbox"/>	<input type="checkbox"/>	<input type="checkbox"/>	<input type="checkbox"/>	<input type="text" value="1.00"/>	<input type="checkbox"/> <input type="button" value="-"/> <input type="button" value="+"/>

Pour ce réglage, le facteur de décalage $\cos \varphi$ est réglé via le récepteur de télécommande centralisée. Il est possible de régler jusqu'à 16 niveaux, car des combinaisons sont également possibles.

9 Saisissez les valeurs et cliquez sur **Enregistrer**.

8.17 Définir la sauvegarde de données automatiquement/manuellement (Interne/Sauvegarde)

Ce dialogue permet de configurer une sauvegarde régulière des données sur un serveur FTP, ainsi qu'une sauvegarde immédiate des données sur le disque dur local.

Les sauvegardes de données peuvent également être restaurées sur le Solar-Log™.

Appeler le dialogue

- ▶ Sélectionnez **Interne/Sauvegarde** dans la barre de navigation de gauche.
→ Dans la zone de droite, la fenêtre suivante s'ouvre :

The screenshot shows a web-based configuration interface for Solar-Log. At the top, there is a navigation bar with three tabs: 'Données de prod.', 'Compte-rendu', and 'Configuration'. The 'Configuration' tab is active. Below the navigation bar, the page title is 'Configuration // Interne // sauvegarde'. The main content area is divided into two sections: 'Sauvegarde (automatique)' and 'Sauvegarde (manuellement)'. In the 'Sauvegarde (automatique)' section, there are radio buttons for 'Activé' and 'désactivé', with 'désactivé' selected. Below this are input fields for 'Serveur FTP' (containing 'home.solarlog-web.eu'), 'Nom utilisateur', 'Mot de passe' (masked with dots), and 'Dossier'. There are also radio buttons for 'Période des sauvegardes' with 'quotidiennement' selected, and a list of days from 'Lu' to 'Di' with 'Lu' selected. At the bottom of this section are 'Enregistrer' and 'Annuler' buttons. The 'Sauvegarde (manuellement)' section has a 'Traitement' button next to the text 'Enregistrer les données sur le disque dur' and a 'Charger' button next to the text 'Charger les données du disque dur'. There is also a 'Durchsuchen...' button next to an empty input field.

Le dialogue est divisé en sections :

- Sauvegarde de données (automatique).
- Sauvegarde de données (manuelle).
- Correction des données.
- Importation de données.

Section “Sauvegarde de données (automatique)”

Vous pouvez configurer ici une sauvegarde régulière des données sur une page d'accueil de votre choix, par protocole FTP. La sauvegarde des données concerne l'ensemble des données statistiques. Le volume de données par sauvegarde se situe entre 1-2 Mo, en fonction de la taille de l'installation.

Section “Sauvegarde de données (manuelle)”

En l'absence d'accès à Internet, les données peuvent également être sauvegardées manuellement. Dans ce cas, un fichier est enregistré directement dans un répertoire au choix du PC.

- 1 Cliquez sur **Traitement**.
 - Les données sont traitées et un nouveau lien est créé à côté de **Traitement**.
- 2 Cliquez sur **Cliquer ici pour enregistrer**
 - Une fenêtre apparaît, demandant l'indication du lieu d'enregistrement.

Charger les données du disque dur

Une sauvegarde de données peut également être restaurée. Cette opération est parfois nécessaire en cas de mise à jour du logiciel.

- 1 Avant la sauvegarde des données, le Solar-Log™ demande un nom d'utilisateur et un mot de passe. Indiquez ce qui suit :

Nom d'utilisateur : solarlog
Mot de passe : solarlog

- 2 Cliquez sur **Rechercher...**
 - Une fenêtre apparaît pour la sélection du fichier d'importation.
- 3 Cliquez sur **Charger**.
 - Les données sont chargées.

Commentaire [SL2]: (from left to right)
Charger les données du disque dur
Charger
Rechercher

Section "Correction des données"



Cette boîte de dialogue vous donne la possibilité d'apporter, pour n'importe quel jour au choix, une correction a posteriori ou de saisir à nouveau le total quotidien.

- 1 Saisissez la **Date** en 8 signes : 2 chiffres pour le jour, 2 pour le mois et 2 pour l'année, respectivement séparés par un point décimal.
- 2 Indiquez la **valeur du jour** en kWh.
La valeur du jour doit correspondre au relevé du compteur électrique, c'est-à-dire à la valeur réelle du jour.

Section "Importation de données"

Un fichier initial contenant des données quotidiennes déjà saisies manuellement peut être chargé sur le Solar-Log™. Cette opération est conseillée lorsqu'un très grand nombre de données doit être saisi par la suite, ce qui prendrait trop de temps avec la fonction "Correction des données".

L'importation de données supprime complètement la mémoire existante avant de restaurer les données quotidiennes. Raison pour laquelle l'importation de données doit si possible être effectuée immédiatement après la mise en service du Solar-Log™.

N'entrez l'importation des données que lorsque tous les onduleurs sont identifiés et configurés correctement.



Commentaire [SL3]:
Durchsuchen : Rechercher

- 1 Avant l'importation de données, le Solar-Log™ demande un nom d'utilisateur et un mot de passe. Indiquez ce qui suit :
Nom d'utilisateur : solarlog
Mot de passe : solarlog
- 2 Cliquez sur **Rechercher...**
→ Une fenêtre apparaît pour la sélection du fichier d'importation.
- 3 Cliquez sur **Charger**.
→ Les données sont chargées.

Le fichier d'importation doit se composer de lignes texte, dans lesquelles la date du jour et la valeur de rendement journalier en « Wh » (pas en kWh!) sont séparées par une point virgule (format CSV).

Exemple :

01.04.06;136435
02.04.06;128219
etc.

Remarque : La valeur annuelle peut comporter également ici 4 caractères.

8.18 Gérer les paramètres du système (Interne/Système)

Les données système sont toutes les données enregistrées lors de la configuration. Il est recommandé d'effectuer systématiquement une sauvegarde des données système avant de modifier la configuration ou d'actualiser le logiciel.

Appeler le dialogue

- ▶ Sélectionnez **Interne/Système** dans la barre de navigation de gauche
→ Dans la zone de droite, la fenêtre suivante s'ouvre :

Configuration // Interne // Système

Sauvegarde du système

Enregistrer le paramétrage sur le disque dur

Charger le paramétrage depuis le disque dur

Rétablir la configuration d'origine

Paramétrage du système

Sélectionnez le pays

Sélectionner la langue

No. de série actuel

Clé de licence

Période des enregistrements 5min 10min 15min

Période GMT (Europe centrale=+1)

Date / Heure

Nouveau

Heure d'été

Le dialogue est divisé en sections :

- Sauvegarde du système.
- Paramétrage du système.
- Configuration.

Section "Sauvegarde du système"

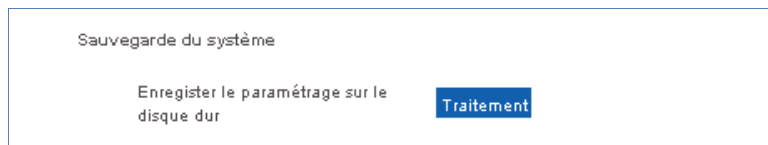

- 1 Cliquez sur **Traitement**
→ Les données sont traitées et un nouveau lien est créé à côté de **Traitement**.
- 2 Cliquez sur **Cliquer ici pour enregistrer**
→ Une fenêtre apparaît, demandant l'indication du lieu d'enregistrement.

Charger le paramétrage depuis le disque dur

Après une mise à jour du logiciel, il se peut que toutes les données soient réinitialisées, c'est-à-dire supprimées. Dans ce cas, la première chose à faire après la mise à jour est de restaurer une sauvegarde du système.



- 1 Avant l'importation de données, le Solar-Log™ demande un nom d'utilisateur et un mot de passe. Indiquez ce qui suit :
Nom d'utilisateur : solarlog
Mot de passe : solarlog
- 2 Cliquez sur **Rechercher...**
→ Une fenêtre apparaît pour la sélection du fichier d'importation.
- 3 Cliquez sur **Charger**.
→ Les données sont chargées.

Section "Paramétrage du système"

Le Solar-Log™ dispose d'une horloge temps réel intégrée qui poursuit le décompte du temps très longtemps (50 jours), même en cas de panne de courant. L'intervalle de sauvegarde est déterminé par le Solar-Log™ et dépend du nombre d'onduleurs.

En cas de connexion Internet, l'horloge est réglée de plus tous les jours, de manière à n'avoir jamais à régler l'heure manuellement. Le passage à l'heure d'été peut se faire automatiquement.

Si, malgré tout, une date ou une heure incorrecte s'affichent, vous pouvez les corriger ici.

- 4 Réglez l'affichage de la monnaie, du format de l'heure et de la date dans la liste **Sélectionner le pays**.
- 5 Réglez la langue d'affichage pour l'écran et le navigateur Internet à partir de la liste **Sélectionner la langue**.
- 6 Indiquez la **date** et **l'heure**.

Exemple :

Pour saisir le 28.2.2009 17h31, indiquez : 28.02.09 17:31:00.

■ Numéro de série actuel, clé de licence

Champs d'affichage : Ils affichent les numéros de série et les éventuels codes de licence du Solar-Log™. Les valeurs ne peuvent pas être modifiées.

Section "Configuration"

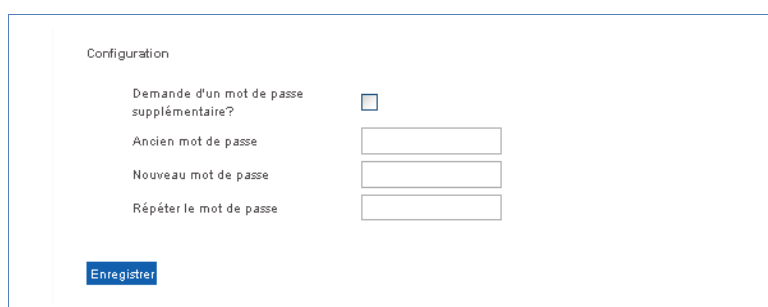

Pour protéger l'accès à la configuration, vous pouvez établir un mot de passe. Ce mot de passe sera demandé lors du premier accès à la configuration.

5 minutes après le dernier accès à la configuration, l'accès est de nouveau verrouillé et il faut se reconnecter.

Pour modifier le mot de passe :

7 Activez la case de contrôle **Demande d'un mot de passe supplémentaire ?**

8 Indiquez l'**ancien mot de passe**.

Lors de la livraison et après le rétablissement des paramètres usine, aucun mot de passe n'est établi et vous ne devez donc rien indiquer sous **Ancien mot de passe**.

9 Indiquez le **nouveau mot de passe**.

10 Confirmez le **nouveau mot de passe** en-dessous

11 Cliquez sur **Enregistrer**.

8.19 Actualiser le logiciel (Interne/MAJ)

Les dernières mises à jour peuvent être téléchargées sur www.solare-datensysteme.eu/firmware2.html.

En règle générale, aucune mise à jour manuelle n'est nécessaire, étant donné que le Solar-Log™ télécharge les nouvelles mises à jour via la connexion Internet et les installe de nuit. Aucune donnée n'est perdue.



Remarque

Avant une mise à jour manuelle, il est impératif de procéder à la sauvegarde des données système et des données.

Appeler le dialogue

- ▶ Sélectionnez **Interne/MAJ** dans la barre de navigation de gauche.
- Dans la zone de droite, la fenêtre suivante s'ouvre :



Actualiser le logiciel

- 1 Avant l'importation de données, le Solar-Log™ demande un nom d'utilisateur et un mot de passe. Indiquez ce qui suit :
 - Nom d'utilisateur : solarlog
 - Mot de passe : solarlog
- 2 Cliquez sur **Rechercher...**
 - Une fenêtre apparaît pour la sélection du fichier d'importation.
- 3 Cliquez sur **Restaurer**.
 - Les données sont chargées.
- 4 Il est demandé ensuite si la sauvegarde du système et des données a été effectuée. Si vous cliquez sur "Arrêter" lors de ces questions, la procédure est interrompue.

9 Solar-Log⁵⁰⁰ : Configuration sur l'appareil

Les menus de configuration sur l'appareil sont structurés de manière à devoir faire défiler chaque option et sous-option du haut vers le bas (➤ page 171). Ainsi, toutes les étapes de configuration nécessaires sont passées en revue les unes après les autres.

9.1 Commande via le clavier à membrane et l'écran

En mode de fonctionnement normal, l'affichage de base à deux lignes de texte indique les valeurs momentanées par intervalles.

La commande via le clavier à membrane sous l'affichage à 2 lignes est limitée, en fonction du mode (navigation ou saisie), aux actions suivantes :

Mode	Action	Touche
Navigation	Appeler le menu de configuration de l'affichage de base	Une touche au hasard
	Sélectionner une entrée de menu	▼ ▲
	Appeler le point de menu/de sous-menu sélectionné	RETOUR
	Revenir un niveau de menu en arrière (jusqu'à l'affichage de base)	ECHAPP
Entrée	Saisir le chiffre/la lettre à la position du curseur	▼ ▲
	Avancer/reculer le curseur d'un chiffre	► ◀
	Enregistrer l'entrée/Valider la sélection	RETOUR
	Retour sans enregistrer/Valider l'entrée/la sélection	ECHAPP

9.2 Schéma de navigation

Touche RETOUR	Easy Install	Identification des onduleurs	Oui Non
	Système	Langue	<Liste langues>
		Pays	<Liste pays>
		Date/heure	Zone horaire Date Heure
		Affichage grand format	Affichage S0 Affichage RS485
	Réseau	Automatique	
		Manuel	Adresse IP Masque de sous-réseau Passerelle Serveur DNS
	Onduleurs	Bluetooth ^{*)}	
		RS485/422	<Liste OND>
		Compteur S0	Aucun Consommation Onduleurs Rendement global
		Identification	
	Internet	Export de données	Inactif Actif
		Solar-Log WEB	Full Service Classic-2nd Ed Self Made Classic-1st Ed
		Serveur	
		Utilisateur	
		Mot de passe	
		Intervalle	1 h ... 8 h tous les jours
		Test de connexion	
	Interne	Réinitialiser	Supprimer les données Supprimer l'ond. Configuration init.
		Blocage PIN	Inactif
			Actif

^{*)} uniquement disponible sur le Solar-Log⁵⁰⁰ BT

9.3 Définir les paramètres système (menu "système")

Les réglages suivants doivent être effectués dans les paramètres système :

- Langue d'affichage.
- Date et heure.
- Réglage grand écran.

9.3.1 Régler la langue d'affichage (Système/langue)

La langue d'affichage sélectionnée concerne autant l'écran que l'affichage dans la navigateur Internet.

- 1 Dans le menu, sélectionnez **Système/Langue**.
- 2 Sélectionnez la langue d'affichage souhaitée dans la liste.
- 3 Pour enregistrer, sélectionnez **ENTER**.

9.3.2 Régler le format de la date, de l'heure et de la monnaie (Système/Pays)

Le réglage de pays sélectionné concerne l'affichage du format de la date, de l'heure et de la monnaie.

- 1 Dans le menu, sélectionnez **Système/Pays**.
- 2 Sélectionnez votre pays dans la liste.
- 3 Pour enregistrer, sélectionnez **ENTER**.

9.3.3 Rectifier la date/l'heure (Système/Date/Heure)

L'heure est pré-réglée en usine, mais peut être perdue suite à un entreposage prolongé.

Le fuseau horaire, la date et le réglage de l'heure d'été doivent être corrects, afin de ne pas engendrer d'états et de résultats erronés dans le cadre de la surveillance et de la visualisation, par ex. lors de l'envoi de messages par courriel ou de la représentation de courbes dans le graphique du jour.

Les sous-menus "Date/Heure" permettent de corriger les erreurs de réglage.

Corriger le fuseau horaire

- 1 Dans le menu, sélectionnez **Système/Date/Heure/ Fuseau horaire**.
- 2 Indiquez le décalage horaire en heures (préréglage : GMT +1).
- 3 Pour enregistrer, sélectionnez **ENTER**.

Corriger la date

- 1 Dans le menu, sélectionnez **Système/Date/Heure/ Date**.
- 2 Corriger la date.
- 3 Pour enregistrer, sélectionnez **ENTER**.

Corriger l'heure

- 1 Dans le menu, sélectionnez **Système/Date/Heure/ Heure**.

- 2 Corriger l'heure.
- 3 Pour enregistrer, sélectionnez **ENTER**.

9.3.4 Paramétrer l'utilisation d'un grand écran (Système/Grand écran)

Des écrans grand format peuvent être raccordés au Solar-Log⁵⁰⁰ par 2 techniques différentes.

- Via la sortie d'impulsions S0.
- Via RS485 (recommandé).

Nous vous recommandons d'utiliser la connexion RS485, étant donné que les valeurs numériques du Solar-LogTM sont dans ce cas synchronisées avec l'affichage.

En cas d'utilisation de certains onduleurs (Fronius et Eaton/Suntension), l'interface S0 doit toutefois être utilisée, puisque une utilisation parallèle n'est pas possible.

Les données du grand écran ne sont transmises correctement que lorsque la configuration des onduleurs est terminée et que les onduleurs alimentent en courant.

Régler l'écran sur la sortie S0

- 1 Dans le menu, sélectionnez **Système/Grand écran/Écran S0**.
- 2 Indiquez le facteur d'impulsion.
Le facteur d'impulsion doit correspondre à celui de l'écran (préréglage : 1000).
- 3 Pour enregistrer, sélectionnez **ENTER**.

Régler l'écran sur RS485

- 1 Dans le menu, sélectionnez **Système/Grand écran/Écran RS485**.
- 2 Indiquez le facteur d'impulsion.
Le facteur d'impulsion doit correspondre à celui de l'écran (préréglage : 1000).
- 3 Pour enregistrer, sélectionnez **ENTER**.

Si aucun onduleur n'est configuré sur l'interface RS485 (par ex. mode Bluetooth), le Solar-Log⁵⁰⁰ émet avec les paramètres 9600 bauds, 8N1.

9.4 Définir le paramétrage réseau (menu "Réseau")

La configuration réseau, c'est-à-dire l'attribution d'une adresse IP au réseau local, peut s'effectuer soit automatiquement, soit manuellement.

9.4.1 Demander une adresse IP automatiquement (Réseau/Automatique)

Pour la configuration automatique, le Solar-Log⁵⁰⁰ doit être raccordé à un routeur Internet qui dispose d'un adressage réseau automatique (DHCP). En règle générale, tous les routeurs sont déjà pré-réglés. Ainsi, une identification automatique doit être tentée en premier lieu.

- 1 Dans le menu, sélectionnez **Réseau/Automatique/Oui**.
- 2 Appuyez sur la touche **RETOUR** pour commencer la recherche d'une adresse IP.

Après avoir démarré la recherche, le Solar-LogTM essaie de se faire attribuer une adresse IP par un routeur Internet. La recherche peut prendre jusqu'à 60 secondes.

Une fois qu'une adresse IP a été affectée au Solar-Log⁵⁰⁰, elle est affichée à l'écran. Tous les autres réglages tels que le masque de sous-réseau, la passerelle et, le cas échéant, le serveur DNS, sont également effectués automatiquement.

Notez l'adresse. Cette adresse permettra par la suite l'accès depuis le PC.

- 3 Pour enregistrer, sélectionnez **ENTER**.

9.4.2 Attribuer l'adresse IP manuellement (Réseau/Manuel)

Si le Solar-Log⁵⁰⁰ n'est pas raccordé à un routeur ou si le serveur DHCP est désactivé dans le routeur, la configuration réseau doit être réalisée manuellement.

L'adresse prédéfinie en usine est 192.168.178.49. Uniquement en cas de connexion directe à un PC ou d'utilisation d'un routeur sans service DHCP, elle doit être adaptée de façon à ce que l'accès à partir d'un PC soit possible.

Le cas échéant, adressez-vous à un spécialiste réseau qui peut vous fournir une adresse réseau valable et procéder aux autres réglages concernant la passerelle, etc.

Affecter l'adresse IP manuellement

- 1 Dans le menu, sélectionnez **Réseau/Manuel/Adresse IP**.
- 2 Indiquez l'adresse IP.
Cette adresse permettra par la suite l'accès depuis le PC.
- 3 Pour enregistrer, sélectionnez **ENTER**.

Indiquer le masque de sous-réseau

- 1 Dans le menu, sélectionnez **Réseau/Manuel/Masque de sous-réseau**.

- 2 Indiquez le masque de sous-réseau.

Le masque de sous-réseau est le même pour tous les appareils du réseau.

- 3 Pour enregistrer, sélectionnez **ENTER**.

Indiquer la passerelle

La passerelle est le routeur auquel le Solar-Log⁵⁰⁰ est raccordé. Son adresse IP est automatiquement insérée ici, lorsque le service DHCP du routeur est actif.

- 1 Dans le menu, sélectionnez **Réseau/Manuel/Passerelle**.

- 2 Indiquez l'adresse IP du routeur.

Cette adresse IP est la même pour tous les appareils du réseau.

- 3 Pour enregistrer, sélectionnez **ENTER**.

Mettre en marche/arrêter le serveur DNS

Dans certains réseaux, le serveur DNS est une adresse distincte pour la résolution d'adresses Internet et non la même que celle du routeur Internet (pas comme la passerelle).

- 1 Dans le menu, sélectionnez **Réseau/Manuel/Serveur DNS**.

- 2 Sélectionnez **Oui** ou **Non**, suivant si un serveur DNS doit être utilisé.

- 3 Pour enregistrer, sélectionnez **ENTER**.

Si **Oui** a été sélectionné :

- 4 Indiquez l'adresse IP du serveur DNS.

- 5 Pour enregistrer, sélectionnez **ENTER**.

9.5 Configurer les données d'onduleur (menu "Onduleur")

Cette étape de configuration permet d'affecter les onduleurs utilisés aux interfaces du Solar-Log⁵⁰⁰ et l'identification d'onduleur peut être réalisée.

9.5.1 Sélection d'onduleur pour Bluetooth (onduleur/Bluetooth)



Remarque

Ce point de menu apparaît uniquement dans les modèles Solar-Log⁵⁰⁰ BT avec module Bluetooth intégré.

Activez la fonctionnalité Bluetooth uniquement si le Solar-LogTM doit communiquer sans fil avec les SMA-SB 3000/4000/5000-20.

- 1 Dans le menu, sélectionnez **Onduleur/Bluetooth**.

- 2 **Activer** la fonctionnalité Bluetooth.

- 3 Pour enregistrer, appuyer sur **RETOUR**.

Si d'autres onduleurs doivent être configurés, sélectionnez l'interface correspondante et affectez à l'onduleur.

- 4 Pour finir la configuration des onduleurs, effectuer l'identification d'onduleurs (➔page 177).

9.5.2 Sélection d'onduleur sur interface RS485/422 B (Onduleur/RS485/422)

Une utilisation parallèle de Bluetooth et de RS485/422 est possible avec les onduleurs SMA.

- 1 Dans le menu, sélectionnez **Onduleur/RS485/422**.
- 2 Sélectionnez SMA en tant que fabricant d'onduleur.
- 3 Pour enregistrer, sélectionnez **ENTER**.
Si d'autres onduleurs doivent être configurés, sélectionnez l'interface correspondante et affectez à l'onduleur.
- 4 Pour finir la configuration des onduleurs, effectuer l'identification d'onduleurs (➔page 177).

9.5.3 Régler le compteur électrique sur l'entrée S0 (Onduleur/Compteur S0)

Si un compteur électrique S0 externe est utilisé, il doit être activé ici.

Le compteur S0 peut être utilisé de façon flexible et il dispose de 3 modes de fonctionnement : en tant que compteur électrique pour

- un onduleur
Dans le mode onduleur, il est possible de lire un onduleur dont le protocole de données n'est pas soutenu.
- la production de l'installation complète ou
- en tant que compteur de consommation.

- 1 Dans le menu, sélectionnez **Onduleur/Compteur S0**.
- 2 Sélectionnez le mode : **consommation**, **onduleur** ou **production globale**
Pour finir, le facteur d'impulsion adapté, analogue au facteur de compteur, doit être réglé.
- 3 Indiquez le facteur d'impulsion adapté.
- 4 Pour enregistrer, sélectionnez **ENTER**.

9.5.4 Effectuer l'identification d'onduleur (Onduleur/Identification)

Vous pouvez lancer ici l'identification des onduleurs. Pour ce faire, les onduleurs doivent alimenter en courant.

1 Dans le menu, sélectionnez **Onduleur/Identification/Oui**

Toutes les interfaces du Solar-Log⁵⁰⁰ sont interrogées une par une, à condition d'être activées :

– Bluetooth

Tous les onduleurs SMA-Bluetooth s'affichent d'abord dans une liste. Étant donné qu'il est possible de trouver plus d'onduleurs que ceux installés sur site (par exemple, ceux de la maison voisine), il faut contrôler les onduleurs de la liste.

– RS485/422

– Compteur S0

Le compteur doit transmettre au moins 1 impulsion tous les 60 secondes.

Pendant l'identification, les onduleurs trouvés s'affichent immédiatement. L'identification peut prendre un certain temps. Avec les onduleurs SMA, des "listes de canaux" sont téléchargées, ce qui peut prendre plusieurs minutes par onduleur.

Après l'identification d'onduleur, le nombre total d'onduleurs trouvés est affiché.

2 Éliminez les onduleurs Bluetooth de la liste :

Sélectionnez l'onduleur et appuyez sur **RETOUR**.

Si la sélection est correcte : appuyez sur **ECHAPP**.

L'identification d'onduleur peut être répétée à tout moment ou être interrompue complètement.

Nouvelle identification des onduleurs

Si de nouveaux onduleurs ont été ajoutés à l'installation ou si des onduleurs SMA ont été échangés, l'identification doit également être effectuée de nouveau (➔ page 137). Aucune donnée n'est perdue, le Solar-Log⁵⁰⁰ reformate automatiquement les données. **Toutefois, avant toute nouvelle identification, il est absolument recommandé de sauvegarder la configuration et les données via la commande par le PC, afin de pouvoir les restaurer par ce biais si nécessaire.**

9.6 Configurer les données Internet (menu "Internet")

Pour que le Solar-Log⁵⁰⁰ puisse transmettre des données vers Internet ou à la page d'accueil (➔ page 240), il doit être raccordé à un routeur Internet et la configuration réseau doit être terminée.

9.6.1 Paramétrer l'exportation automatique de données (Internet/Exportation de données)

Vous pouvez activer et désactiver ici l'exportation automatique des données Solar-Log⁵⁰⁰ vers une page d'accueil ou le portail.

- 1 Dans le menu, sélectionnez **Internet/Exportation de données**.
- 2 Sélectionnez **Actif** pour activer l'exportation automatique (ou **Inactif** pour l'arrêter).
- 3 Pour enregistrer, sélectionnez **ENTER**.

9.6.2 Paramétrer le portail Internet (Internet/Solar-Log WEB)

C'est ici qu'est défini le type de site web Solar-Log ; pour plus d'information sur la page d'accueil, voir ➔ page 240.

- 1 Dans le menu, sélectionnez **Internet/Solar-Log WEB**.
- 2 Sélectionnez **Full Service**, **Classic-2nd Edition**, **Self Made** ou **Classic-1st Edition**.
- 3 Pour enregistrer, sélectionnez **ENTER**.

9.6.3 Définir le serveur (Internet/Serveur)

Le nom du serveur pour la page d'accueil, vers laquelle le Solar-Log⁵⁰⁰ doit transférer les données, doit être indiqué ici.

- 1 Dans le menu, sélectionnez **Internet/Serveur**.
- 2 Indiquez le nom du serveur (par défaut : home.solarlog-web.de).
- 3 Pour enregistrer, sélectionnez **ENTER**.

9.6.4 Indiquer l'utilisateur (Internet/Utilisateur)

Le nom de l'utilisateur pour la page d'accueil, vers laquelle le Solar-Log⁵⁰⁰ doit transférer les données, doit être indiqué ici.

- 1 Dans le menu, sélectionnez **Internet/Utilisateur**.
- 2 Indiquez le nom d'utilisateur.
- 3 Pour enregistrer, sélectionnez **ENTER**.

9.6.5 Définir le mot de passe (Internet/Mot de passe)

Le mot de passe pour la page d'accueil, vers laquelle le Solar-Log⁵⁰⁰ doit transférer les données, doit être indiqué ici.

- 1 Dans le menu, sélectionnez **Internet/Mot de passe**.
- 2 Indiquez le mot de passe.
- 3 Pour enregistrer, sélectionnez **ENTER**.

9.6.6 Intervalle de transmission pour le transfert de données vers la page d'accueil (Internet/Intervalle)

L'intervalle, dans lequel le Solar-Log⁵⁰⁰ doit transférer automatiquement les données à la page d'accueil, est indiqué ici.

- 1 Dans le menu, sélectionnez **Internet/Intervalle**.
- 2 Sélectionnez l'intervalle (**1 h, 2 h, 4 h, 8 h** ou **tous les jours**).
- 3 Pour enregistrer, sélectionnez **ENTER**.

9.6.7 Essai de connexion (Internet/Essai de connexion)

L'essai de connexion permet de contrôler si tous les réglages ont été effectués correctement et si la transmission vers Internet fonctionne. L'essai de connexion ne transmet qu'un petit fichier, afin de réduire la durée de transmission et donc le temps d'attente.

- 1 Dans le menu, sélectionnez **Internet/Essai de connexion**.
- 2 Pour commencer l'essai de connexion, sélectionnez **Oui**.

Si une erreur est détectée, un code d'erreur s'affiche ; ➔ page 232.

Dans ce cas, veuillez contrôler les réglages et répéter l'essai de connexion jusqu'à ce qu'OK s'affiche.

- 3 Pour arrêter l'essai, appuyez sur **ECHAPP**.

9.7 Supprimer les paramètres internes, mettre en place un blocage PIN (menu "Interne")

Ce menu donne accès aux fonctions de suppression et de sécurité.

9.7.1 Réinitialiser (Interne/Réinitialiser)

La commande par menu de l'appareil offre 3 possibilités de réinitialiser le Solar-Log⁵⁰⁰ :

- Supprimer les données.

Il peut arriver dans certains cas que, après une identification des onduleurs, des valeurs de données erronées ou inutilisables s'affichent. Les données peuvent alors être supprimées, sans devoir reconfigurer entièrement le SolarLog⁵⁰⁰.

- Supprimer l'onduleur.

Si l'identification des onduleurs est lancée de nouveau sans avoir supprimé le reste de la configuration, les données d'onduleurs peuvent être supprimées ici de manière ciblée.

- Rétablir la configuration d'origine.

L'appareil peut être ici totalement rétabli dans son état de livraison (➔ page 233). La configuration réseau est conservée.

- 1 Dans le menu, sélectionnez **Interne/Réinitialiser**.
- 2 Sélectionnez **Supprimer les données**, **Supprimer l'OND** ou **Réglages usine**.
- 3 Sélectionnez **Oui**.

9.7.2 Blocage PIN (Interne /Blocage PIN)

Un code PIN de 4 signes peut être saisi ici, afin de protéger l'accès au menu de configuration à l'écran du Solar-Log⁵⁰⁰.

Le code PIN n'a aucune influence sur l'utilisation par navigateur Web. Ce type d'utilisation peut être protégé séparément.

- 1 Dans le menu, sélectionnez **Interne/Blocage PIN**.
- 2 Sélectionnez **Actif** (sélectionnez **Inactif** pour supprimer le code PIN).
- 3 Saisissez le code PIN à 4 signes.
- 4 Pour enregistrer, sélectionnez **ENTER**.

Pour activer le blocage PIN, le Solar-Log⁵⁰⁰ doit être redémarré. Une fois l'appareil mis en route, il faut entrer le code PIN avant de pouvoir ouvrir le menu de configuration.

10 Solar-Log¹⁰⁰⁰ : Configuration sur l'appareil

10.1 Utilisation de l'écran tactile

L'écran du Solar-Log¹⁰⁰⁰ est un écran tactile. Il s'utilise en touchant l'élément de commande du doigt.

Affichage de base : Graphique de présentation d'ensemble

L'affichage de base en mode normal montre à l'écran le graphique de présentation d'ensemble, avec la date, l'heure, les onduleurs branchés et les différentes valeurs de mesure et de calcul.

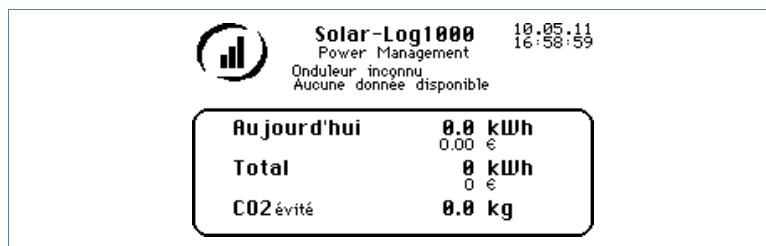

- ▶ En touchant un endroit quelconque de l'écran (pour l'affichage graphique : toucher un endroit libre), le menu principal s'affiche.

10.1.1 Menu principal - Menu de configuration

Le menu principal comporte 4 points de menu, le menu de configuration **Config** comporte les points de sous-menu suivants :

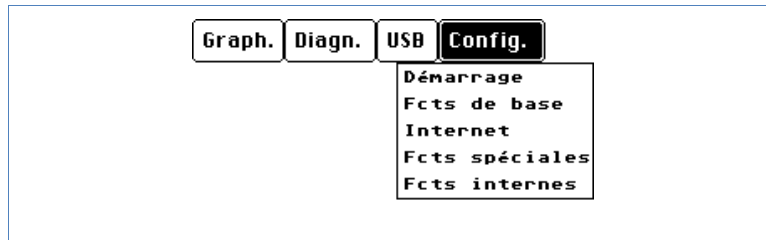

- ▶ En touchant un point de sous-menu, on accède au dialogue de configuration correspondant.

Remarque



Le présent manuel décrit uniquement les points de menu sous **Config.** pour la configuration. (ces points de menu peuvent légèrement varier par rapport à l'illustration, selon le modèle d'appareil).

Les informations relatives aux autres points de menu se trouvent dans le manuel de l'utilisateur.

10.1.2 Éléments de commande dans les dialogues de configuration

Touches de commande

Les coins des touches de commande sont arrondis :

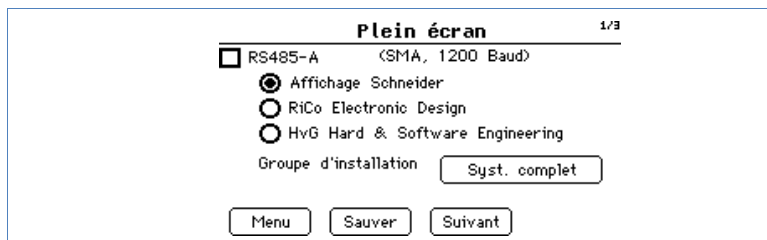

Action	Touche de commande au bord inférieur de l'écran
Afficher le menu principal	Menu ou zone libre de l'écran
Enregistrer les réglages du dialogue	Enregistrer
Afficher le dialogue suivant	Continuer au sein d'une séquence de dialogue
Afficher les sous-dialogue précédent	Retour au sein d'une séquence de dialogue
	Touches de commande au sein d'un dialogue
Afficher la liste de sélection	par ex. Installation globale (voir ci-dessus)
Commencer l'essai de connexion	par ex. Test SMS

Listes de sélection

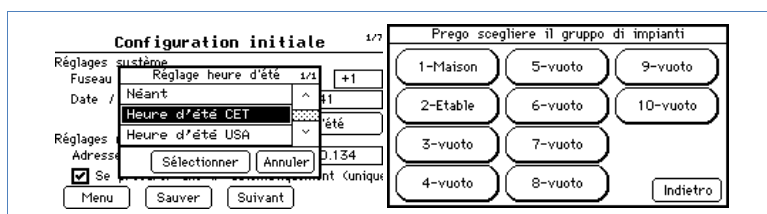

Action - liste de gauche	Toucher l'élément de commande
Faire défiler la liste vers le haut	▲
Faire défiler la liste vers le bas	▼
Sélectionner un point de la liste	Toucher un point de la liste
Confirmer la sélection et l'intégrer dans le dialogue	Sélectionner
Revenir au dialogue sans nouvelle sélection	Annuler
Action - liste de droite	
Confirmer la sélection et l'intégrer dans le dialogue	Retour

Champs de saisie

Les coins des champs de saisie sont anguleux :

Configuration initiale 1/7

Réglages système
Fuseau horaire GMT (FR,BE,CH=+1):
Date / Heure:

Réglages réseau
Adresse IP:
 Se procurer une IP automatiquement (unique)

► En touchant un champ de saisie, le "clavier virtuel" s'affiche.

Clavier virtuel

Lorsque l'on touche un champ de saisie, une fenêtre de saisie de texte ou de chiffres, une "clavier virtuel", s'ouvre :

No.Internet-By-Call

01920787 <- C

A	B	C	D	E	F	G	H	I	J	K	L
M	N	O	P	Q	R	S	T	U	V	W	X
Y	Z	à	ö	ü	ß	0	1	2	3	4	5
6	7	8	9	.	:	-	+	=	#		
<	>	/	'	=	@						

Shift Ok Annuler

Réglages réseau 1/5

Adresse Adresse IP:

Masque

Accès

1	2	3	<-
4	5	6	C
7	8	9	
0	-	.	

Ok Annuler

Action	Toucher l'élément de commande
Supprimer un signe en arrière	<-
Supprimer complètement le contenu du champ de saisie	C
Permuter entre écriture en majuscules et en minuscules	MAJ
Confirmer la saisie et l'intégrer dans le dialogue	OK
Revenir au dialogue sans modification	Annuler

Champs d'option

Les champs d'option activent une option parmi plusieurs :

Réglages réseau 1/5

Adresse IP:
Masque de sous-réseau:

Accès Internet

- Aucun
- Routeur-réseau (DSL, Câble, ISDN)
- Modem analogique
- Modem GPRS

Action	Toucher l'élément de commande
Activer l'option (sélection simple) Une option doit être activée	○ → ⊙
Désactiver l'option	⊙ → ○

Case de contrôle

Les cases de contrôle permettent d'activer une, plusieurs ou aucune option :

Action	Elément de commande
Activer l'option (plusieurs sélections possibles)	<input checked="" type="checkbox"/>
Désactiver l'option (plusieurs sélections possibles)	<input type="checkbox"/>

Dialogue de confirmation

Le dialogue de confirmation est affiché lorsque l'on quitte le dialogue sans enregistrer les réglages :

Action	Elément de commande
Enregistrer tous les réglages du dialogue	Oui
Rejeter tous les réglages du dialogue	Non

10.2 Aperçu de navigation menu de configuration "Config."

<div style="display: flex; justify-content: center; gap: 10px;"> Graph. Diagn. USB Config. </div> <div style="margin-left: 100px; border: 1px solid black; padding: 5px; width: fit-content;"> Démarrage Fcts de base Internet Fcts spéciales Fcts internes </div>		
Config.	Démarrage	Configuration de départ Identification des onduleurs Easy Installation
	Fonctions de base	Réseau WiFi ^{*)} Groupes d'installations Onduleurs Pronostic
	Internet	Réglages de base Courriel/SMS WEB
	Avancé	Surveillance des installations Affichage grand format Alarme Ensemble radio RS485 Interrupteurs externes
	Interne	Correction des données Système Progiciel Réglages de la langue Réglage de pays

^{*)} uniquement Solar-Log™ WiFi

10.3 Effectuer la configuration initiale (Config./Démarrage/Configuration initiale)

Le menu "Configuration initiale" se déroule automatiquement lors de la première mise en service, mais il peut être rappelé à tout moment ultérieurement.

La configuration initiale est effectuée via les dialogues :

- Réglage de l'heure et de l'adresse IP.
- Sélection de l'onduleur.
- Compteur électrique à l'entrée S0.
- Effectuer l'identification d'onduleur
(Config./Démarrage/Identification d'OND).

Pour appeler la configuration initiale :

- Dans le menu, sélectionnez **Config./Démarrage/Configuration de départ**.
 - Le dialogue du réglage de l'heure et de l'adresse IP s'affiche.

10.3.1 Réglage de l'heure et de l'adresse IP

Configuration initiale 1/7

Réglages système
Fuseau horaire GMT <FR,BE,CH=+1>: +1
Date / Heure: 04/04/11 18:37:14
Réglage heure d'été

Réglages réseau
Adresse IP: 192.168.110.112
 Se procurer une IP automatiquement (unique)

Menu Sauver Suivant

Champs de dialogue

■ Réglages système

Fuseau horaire, date/heure et réglage de l'heure d'été.

L'heure est pré-réglée en usine, mais peut être perdue suite à un entreposage prolongé.

Le fuseau horaire, la date et le réglage de l'heure d'été doivent être corrects, afin de ne pas engendrer d'états et de résultats erronés dans le cadre de la surveillance et de la visualisation, par ex. lors de l'envoi de messages par courriel ou de la représentation de courbes dans le graphique du jour.

■ Réglages réseau

– Adresse IP

L'adresse IP ne doit en principe être modifiée ou contrôlée que lorsque vous devez raccorder le Solar-Log¹⁰⁰⁰ à un routeur sans service DHCP ou directement à un PC.

L'adresse IP a été pré-réglée en usine sur 192.168.178.49 et peut être modifiée ici sur une adresse réseau correspondant au réseau local.

Après l'enregistrement, le Solar-Log¹⁰⁰⁰ redémarre automatiquement.

– **Se procurer automatiquement l'adresse IP**

L'adresse IP peut être demandée automatiquement lorsque le Solar-Log¹⁰⁰⁰ est connecté à un routeur Internet exécutant le service DHCP.

Après l'enregistrement et le redémarrage automatique, la nouvelle adresse IP s'affiche. Le Solar-Log¹⁰⁰⁰ peut alors être sollicité à cette adresse et peut accéder automatiquement à Internet.

Procédure à suivre

- 1 Saisissez toutes les données importantes (voir liste précédente).
- 2 Cliquez sur **Enregistrer**, puis sur **Suivant** pour accéder au dialogue suivant.

10.3.2 Sélection de l'onduleur

La sélection d'onduleurs permet de sélectionner dans des dialogues consécutifs, les fabricants des onduleurs devant être raccordés au Solar-Log¹⁰⁰⁰, pour toutes les interfaces.

■ **Ordre de la sélection d'onduleurs :**

- RS485-A
- RS485/422-B

Capteur M&T (uniquement pour RS485-A et RS485/422-B) :

La Sensor Box MT est considérée comme un onduleur et est donc marquée en tant que type **Capteur M&T** dans la sélection d'onduleurs (dans la sélection d'onduleurs sous RS485-A et RS485/422-B).

- CAN
- Réseau
- S0

En fonction de l'interface, les boîtes de dialogue pour la sélection des onduleurs diffèrent.

Procédure à suivre

- 1 Sélectionnez **Veuillez sélectionner**.
→ Une liste d'onduleurs s'affiche.
- 2 Sélectionnez l'onduleur et validez avec **Sélectionner**.
Si une interface est libre, sélectionnez **Aucun**.
- 3 Après chaque sélection d'onduleur, sélectionnez **Enregistrer**, puis **Suivant** pour accéder au dialogue suivant.

10.3.3 Compteur électrique à l'entrée S0

Configuration initiale 5/7
Compteur électrique à l'entrée S0
 Oui
 Non
Menu Sauver Suivant Précédent

Le cas échéant, un compteur électrique connecté à l'entrée S0 est activée ou, dans le cas contraire, est exclue.

Le Solar-Log¹⁰⁰⁰ gère le compteur électrique comme un onduleur virtuel. Il porte toujours le numéro 1 et tous les autres onduleurs "réels" suivent.

- 1 Sélectionnez **Oui** (= activer l'entrée) ou **Non** (= désactiver l'entrée).
- 2 Cliquez sur **Enregistrer**, puis sur **Suivant** pour accéder au dialogue suivant.

Identification des onduleurs

Configuration initiale 7/7
Aller à
'Identification des onduleurs'
Menu Sauver Précédent

La configuration initiale étant un guidage rapide vers un système en état de marche, le dialogue "Identification d'onduleur" (➔ en page 189) peut être appelé directement ici.

Procédure à suivre

- ▶ Sélectionnez **Continuer vers l'identification d'onduleur**.

ou :

Si l'identification d'onduleur doit être effectuée plus tard en appelant le point de menu **Identification d'OND**, les paramètres effectués jusqu'alors peuvent être enregistrés :

- ▶ Sélectionnez **Enregistrer**.

10.4 Effectuer l'identification d'onduleur (Config./Démarrage/Identification d'OND)

L'identification d'onduleur permet d'enregistrer tous les onduleurs connectés au Solar-Log¹⁰⁰⁰ et d'affecter leur numéro d'adresse, défini dans la sélection d'onduleur du dialogue "Configuration initiale".

Le nombre et le type d'appareils sont automatiquement enregistrés et la mémoire du Solar-Log¹⁰⁰⁰ est répartie de façon optimale, afin d'obtenir une sauvegarde de données à long terme.

Si le nombre d'onduleurs change par la suite, la base de données interne doit être reconstruite, un processus qui peut s'avérer long, en fonction des données déjà enregistrées.

Le menu "Configuration d'OND" se déroule automatiquement à la fin de la première mise en service et de la configuration initiale, mais il peut aussi être appelé à tout moment de façon spécifique.

Procédure à suivre

- ▶ Dans le menu, sélectionnez **Config./Démarrage/Identification d'OND**.
→ Lors de l'identification initiale, le dialogue suivant s'affiche :

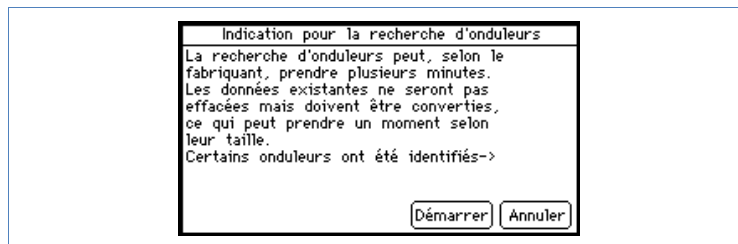

- ▶ Sélectionnez **Démarrer**
→ L'aperçu suivant s'affiche :

Identification de l'onduleur			
	Type	Identifié	Statut
entrée SO	---	-	---
RS485-A	SMA	-	Recherche
RS485-B	SMA	-	---
CAN-Bus	---	-	---
Réseau	---	-	---

..Patientez svp...

Recherche
Arrêter

Toutes les interfaces sont scannées consécutivement et les onduleurs trouvés sont respectivement représentés avec l'indication du type d'onduleur prédéfini. Ce processus peut durer plus ou moins longtemps, en fonction du nombre d'onduleurs connectés.

Important : Pour l'identification des onduleurs, tous les onduleurs doivent être activés. L'identification ne peut donc pas être réalisée lorsqu'il fait noir.

Après l'identification, le nombre d'onduleurs détecté doit être contrôlé dans la liste. S'il manque un onduleur, le paramétrage au niveau de l'onduleur et le câblage doit être vérifié (➔ chapitre 4) et l'identification doit être recommencée.

Ce n'est qu'une fois tous les onduleurs identifiés, que d'autres paramétrages peuvent être effectués dans la configuration de l'onduleur.

Si aucun onduleur n'a été identifié, cela est également indiqué. Dans ce cas, l'identification doit être recommencée.

Dès que l'identification est réalisée, la question est posée, si la configuration de l'onduleur doit être effectuée ([page 200](#)).

Si tous les onduleurs ont été identifiés :

- ▶ Confirmez avec **Oui**.
 - Le dialogue "Configurer les données de l'onduleur" s'affiche ([page200](#)).

10.5 Modifier les réglages réseau (Fonctions de base/Réseau)

La possibilité de configurer les réglages réseau, si cela est nécessaire suite à la configuration initiale, regroupe les points suivants :

- Modifier l'accès au réseau.
- Modifier les paramètres DHCP.
- Paramétrage du modem analogique.
- Paramétrage du modem GPRS.
- Solar-Log1000 WiFi : Configurer le WiFi (Fonctions de base/WiFi).

Pour définir les réglages réseau fondamentaux :

- ▶ Dans le menu, sélectionnez **Config./Fonctions de base/Réseau**

10.5.1 Modifier l'accès au réseau

Si nécessaire, vous pouvez configurer ici l'adresse IP et le masque de sous-réseau du Solar-Log¹⁰⁰⁰.

Normalement, tous les routeurs dont le service DHCP est activé sont pré-réglés afin que toutes ces données soient automatiquement enregistrées.

Réglages réseau 1/5	
Adresse IP:	10.250.71.101
Masque de sous-réseau	255.255.255.0
Accès Internet	
<input checked="" type="radio"/> Aucun	
<input type="radio"/> Routeur-réseau (DSL, Câble, ISDN)	
<input type="radio"/> Modem analogique	
<input type="radio"/> Modem GPRS	
Menu Sauver Suivant	

Champs de dialogue

■ Adresse IP, masque de sous-réseau

L'adresse prédéfinie en usine est 192.168.178.49. Uniquement en cas de connexion directe à un PC ou d'utilisation d'un routeur sans service DHCP, elle doit être adaptée de façon à ce que l'accès à partir d'un PC soit possible.

Le cas échéant, adressez-vous à un spécialiste réseau qui peut vous fournir une adresse réseau valable et procéder aux autres réglages concernant la passerelle, etc.

■ Accès Internet

– Aucun

Le Solar-Log¹⁰⁰⁰ est accessible uniquement localement, c'est-à-dire via une connexion directe par PC ou via un routeur réseau sans accès Internet.

– Routeur réseau

L'accès Internet se fait par un routeur Internet. Le routeur Internet doit être branché à l'interface réseau du Solar-Log¹⁰⁰⁰. Ce routeur prend en charge l'intégralité du transfert des connexions et des données dans Internet. Le routeur DSL, modem par câble ou réseau de communication mobile.

Ce qui est important, c'est que le Solar-Log¹⁰⁰⁰ puisse se connecter à tout moment. Le routeur Internet ne peut donc pas être coupé car cela empêcherait de signaler une panne ou d'afficher les données correctes sur la page d'accueil.

– Modem analogique

L'accès Internet se fait via un équipement de modem analogique (➔ page 109) via une prise téléphonique analogique. La configuration est effectuée dans un dialogue ultérieur.

– Modem GPRS

L'accès Internet est effectué à l'aide de l'équipement de radiocommunication (➔ page 110) ou sur le Solar-Log¹⁰⁰⁰ GPRS (➔ page 12) via le réseau de radiocommunication. La configuration est effectuée dans un dialogue ultérieur.

Procédure à suivre

- 1 Activer l'option souhaitée
- 2 Sélectionnez les champs de saisie à côté d'**adresse IP** et de **masque de sous-réseau**.
→ Le clavier virtuel s'affiche.
- 3 Saisissez les données importantes et validez avec **OK**.
- 4 Cliquez sur **Enregistrer**, puis sur **Suivant** pour accéder au dialogue suivant.

10.5.2 Modifier les paramètres DHCP

L'utilisation du service DHCP du routeur doit être activée ici. Un serveur DNS peut être défini en plus.

Réglages réseau 2/5
Routeur-réseau (DSL, Câble, ISDN)
 Se procurer une IP automatiquement (unique)
Passerelle 10.250.71.101
 Serveur DNS suppl.
Menu Sauver Suivant Précédent

Champs de dialogue

■ Routeur réseau

– Se procurer une adresse IP automatiquement

L'adresse IP peut être demandée automatiquement lorsque le Solar-Log¹⁰⁰⁰ est connecté à un routeur Internet exécutant le service DHCP.

Après l'enregistrement et le redémarrage automatique, la nouvelle adresse IP s'affiche. Le Solar-Log¹⁰⁰⁰ peut alors être sollicité à cette adresse et peut accéder automatiquement à Internet.

– Passerelle

La passerelle est le routeur auquel le Solar-Log¹⁰⁰⁰ est raccordé. Son adresse IP est automatiquement insérée ici, lorsque le service DHCP du routeur est actif.

■ Serveur DNS supplémentaire

Dans certains réseaux, le serveur DNS est une adresse distincte pour la résolution d'adresses Internet et non la même que celle du routeur Internet (pas comme la passerelle).

Dans ce cas, l'entrée doit être cochée et l'adresse IP du serveur DNS doit être saisie.

Procédure à suivre

- 1 Saisissez toutes les données importantes (voir liste précédente).
- 2 Cliquez sur **Enregistrer**, puis sur **Suivant** pour accéder au dialogue suivant.

10.5.3 Paramétrage du modem analogique

Si l'accès Internet via modem analogique a été sélectionné, les données d'accès du prestataire téléphonique doivent être indiquées.

Réglages réseau 3/5

Modem analogique

No. Internet-By-Call 01920787

Utilisateur arcor

Mot de passe *****

Présélectionner "0" Tonalité désactivée

Autoriser la connexion

Mot de passe *****

Menu Sauver Suivant Précédent

Champs de dialogue

■ N° Internet-By-Call, utilisateur, mot de passe

L'accès Internet-By-Call d'Arcor est paramétré par défaut. Il peut être modifié.

■ Préfixe "0"

Avec de nombreuses installations téléphoniques, il faut d'abord composer le « 0 » avant le numéro de téléphone proprement dit.

■ Tonalité désactivée

Par défaut, on entend la tonalité de numérotation du modem, ce qui constitue un bon test de fonctionnement initial, jusqu'à ce que la connexion soit établie. Vous pourrez couper la tonalité par la suite.

En cas de problème avec la connexion Internet, il vaut mieux effectuer un essai avec un téléphone traditionnel pour vérifier que la ligne téléphonique fonctionne ou est libérée. Cela vous permettra également de tester rapidement et simplement s'il faut ou non composer le « 0 » au préalable.

■ Autoriser la connexion

En cas d'utilisation d'un modem analogique, le Solar-Log¹⁰⁰⁰ peut se connecter en permanence. Ce qui signifie que le Solar-Log¹⁰⁰⁰ est accessible de l'extérieur, par PC ou un autre modem, si cette fonction est activée.

■ Mot de passe

Le mot de passe, "solarlog", est prédéfini et il est recommandé de le changer.

Procédure à suivre

- 1 Saisissez toutes les données importantes (voir liste précédente).
- 2 Cliquez sur **Enregistrer**, puis sur **Suivant** pour accéder au dialogue suivant.

10.5.4 Paramétrage du modem GPRS

The screenshot shows a screen titled "Réglages réseau" with a page indicator "4/5". The settings are as follows:

Modem GPRS	
APN	internet.eplus.de
Utilisateur	eplus
Mot de passe	****
Code PIN SIM	

At the bottom, there are four buttons: "Menu", "Sauver", "Suivant", and "Précédent".

Dans de nombreux cas dans lesquels ni connexion DSL ni téléphonique n'est disponible, la connexion à Internet via le réseau de radiocommunication constitue la seule possibilité d'envoyer des courriels, SMS et données sur la page d'accueil sur Internet.

Toutes les données pour les réseaux allemands sont réglées par défaut en usine. Il suffit de sélectionner le réseau correspondant, via commande PC [page 130](#).

D'autres réseaux peuvent être enregistrés en indiquant le nom du point d'accès (APN), l'utilisateur et le mot de passe. Contactez pour ce faire votre prestataire de téléphonie mobile.

Champs de dialogue

Pour la configuration, les données suivantes, communiquées par le prestataire de téléphonie mobile, doivent être indiquées ici :

■ APN

L'APN (nom du point d'accès) du prestataire de téléphonie mobile.

■ Utilisateur

Nom d'utilisateur pour le compte de téléphonie mobile.

■ Mot de passe

Mot de passe pour le compte de téléphonie mobile.

■ Code PIN SIM

Le PIN de la carte SIM.

Procédure à suivre

- 1 Saisissez toutes les données importantes (voir liste précédente).
Si l'opérateur de téléphonie mobile conseille de laisser les champs "Utilisateur" et "Mot de passe" vides, il peut néanmoins être nécessaire de remplir les champs de façon aléatoire, afin de pouvoir établir une communication des données.
- 2 Cliquez sur **Enregistrer**, puis sur **Suivant** pour accéder au dialogue suivant.

Régler les options et tester la connexion du modem GPRS

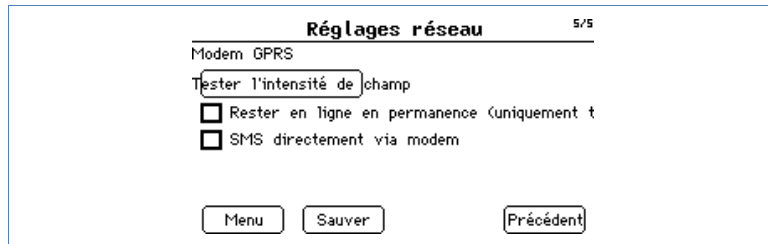

Champs de dialogue

■ Tester l'intensité de champ

Si la connexion réseau a été établie via modem GPRS, cette touche de commande permet de tester la connexion ou la qualité de connexion.

■ Rester en ligne en permanence

Si cette option est activée, le modem reste toujours en ligne. Utilisez le mode **Connexion permanente** uniquement si vous avez un forfait de téléphonie mobile correspondant.

Attention ! Si vous utilisez cette option avec un forfait de téléphonie mobile non-adapté, des frais élevés risquent d'être générés.

■ SMS directement via modem

Si cette option est activée, le SMS est directement envoyé et décompté via la carte SIM. Alternativement, un SMS peut être envoyé via un fournisseur de service SMS. Voir SMS.

Procédure à suivre

- 1 Tout d'abord, sélectionnez **Test de l'intensité de champ**.
→ Une fenêtre avec la qualité de connexion s'affiche :

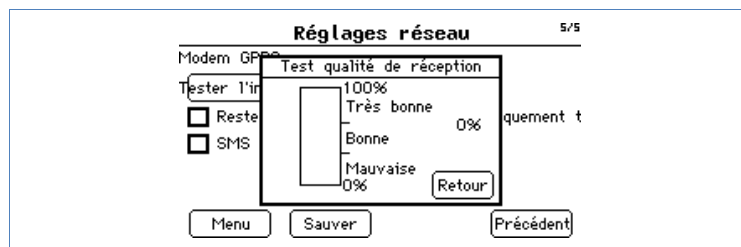

- 2 Sélectionnez **Retour** pour fermer la fenêtre de test.
- 3 Sélectionnez **Enregistrer**.
- 4 Activer l'/les option(s) souhaitée(s) **Rester en ligne en permanence** et/ou **SMS directement via modem**.
- 5 Sélectionnez **Enregistrer**.

10.6 Solar-Log¹⁰⁰⁰ WiFi : Configurer le WiFi (Fonctions de base/WiFi)

The screenshot shows the 'Réglages WiFi' (WiFi Settings) screen, labeled '1/2' in the top right corner. The screen contains the following elements:

- A checked checkbox labeled 'activer le WiFi' (activate WiFi).
- A button labeled 'Choisir le réseau' (Choose network).
- A text field for 'Nom de réseau' (Network name) containing 'SDS-DEV'.
- A text field for 'Cryptage' (Encryption) containing 'WPA-AES', with a 'manuel' (manual) button next to it.
- A text field for 'Clé du réseau' (Network key) containing '*****'.
- A button labeled 'Test de transmission' (Test transmission).
- Three bottom navigation buttons: 'Menu', 'Sauver' (Save), and 'Suivant' (Next).

Champs de dialogue

■ Activer le WiFi

Cette case de contrôle permet d'activer et de désactiver l'accès WiFi.

■ Choisir le réseau

Cette touche de commande permet de lancer la recherche de réseaux sans fil.

■ Nom du réseau

Saisissez ici le nom du réseau. Si le nom du réseau est masqué ("SSID masqué"), le point d'accès n'est pas indiqué lors de la recherche de réseaux. Dans ce cas, le nom du réseau doit être indiqué manuellement.

■ Cryptage

Si le nom du réseau est masqué ("SSID masqué"), le type de cryptage n'est pas indiqué lors de la recherche de réseaux. Dans ce cas, il doit être indiqué manuellement. Types de cryptage possibles : TKIP, AES, WEP64/128, WPA(2)-EAP-TLS, WPA(2)-PSK.

■ manuel

Cette touche de commande ouvre la fenêtre permettant de saisir le type de cryptage.

■ Clé de réseau

Saisissez ici la clé du réseau.

■ Test de transmission

Cette touche de commande lance le test de la qualité de réception du WiFi.

Procédure à suivre

- 1 Sélectionnez **activer le WiFi**, puis **choisir le réseau**, pour lancer la recherche de réseaux.
→ Une liste de sélection des réseaux détectés est affichée.
- 2 Sélectionnez le réseau souhaité dans la liste et validez avec **Sélectionner**.
- 3 Saisissez toutes les données importantes (voir liste précédente).

4 Sélectionnez **Test de transmission**

→ Une fenêtre indiquant la qualité de réception s'affiche :

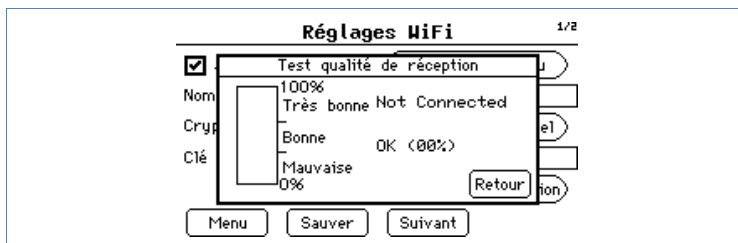

5 Sélectionnez **Retour** pour fermer la fenêtre de test.

6 Cliquez sur **Enregistrer**, puis sur **Suivant** pour accéder au dialogue suivant.

Réglages IP pour le mode WiFi

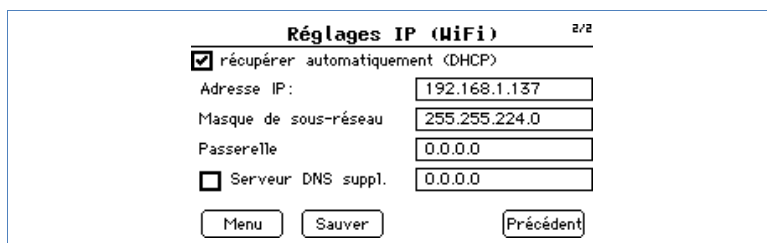

Champs de dialogue

■ Récupérer automatiquement (DHCP)

L'adresse IP peut être demandée automatiquement lorsque le SolarLog¹⁰⁰⁰ est connecté à un routeur Internet exécutant le service DHCP.

Après l'enregistrement et le redémarrage automatique, la nouvelle adresse IP s'affiche. Le Solar-Log¹⁰⁰⁰ peut alors être sollicité à cette adresse et peut accéder automatiquement à Internet.

Normalement, tous les routeurs dont le service DHCP est activé sont pré-réglés afin que toutes les données consécutives soient automatiquement indiquées :

– Adresse IP, masque de sous-réseau

Si nécessaire, vous pouvez configurer ici l'adresse IP et le masque de sous-réseau du Solar-Log¹⁰⁰⁰.

Normalement, tous les routeurs dont le service DHCP est activé sont pré-réglés afin que toutes ces données soient automatiquement enregistrées.

L'adresse prédéfinie en usine est 192.168.178.49. Uniquement en cas de connexion directe à un PC ou d'utilisation d'un routeur sans service DHCP, elle doit être adaptée de façon à ce que l'accès à partir d'un PC soit possible.

Le cas échéant, adressez-vous à un spécialiste réseau qui peut vous fournir une adresse réseau valable et procéder aux autres réglages concernant la passerelle, etc.

– **Passerelle**

La passerelle est le routeur auquel le Solar-Log¹⁰⁰⁰ est raccordé. Son adresse IP est automatiquement insérée ici, lorsque le service DHCP du routeur est actif.

– **Serveur DNS**

Dans certains réseaux, le serveur DNS est une adresse distincte pour la résolution d'adresses Internet et non la même que celle du routeur Internet (pas comme la passerelle).

Dans ce cas, l'entrée doit être cochée et l'adresse IP du serveur DNS doit être saisie.

Procédure à suivre

- 1 Saisissez toutes les données importantes (voir liste précédente).
- 2 Sélectionnez **Enregistrer**.

10.7 Définir les groupes d'installations (Fonctions de base/groupes d'installations)

Étant donné que le Solar-Log¹⁰⁰⁰ peut gérer jusqu'à 100 onduleurs connectés simultanément, il est recommandé de les regrouper. Pour plus de clarté, ces groupes d'installations sont conservés dans tous les dialogues de sélection.

Jusqu'à 10 groupes d'installations, se composant chacun de 15 onduleurs maximum, peuvent être formés

Chaque groupe d'installations peut en outre être affiché sur son propre écran grand format (➔ page 219).

Il est cependant toujours possible de sélectionner les différents onduleurs dans une sous-sélection.

- ▶ Dans le menu, sélectionnez **Config./Fonctions de base/Groupes d'installations**.
→ Le dialogue de définition des groupes d'installations s'affiche.

Configuration du système 1/1

Tous les ond. appartiennent à 1 installation

Les ond. sont séparés en gpes d'installation

Définir les groupes d'installation

Menu Sauver

Champs de dialogue

■ **Tous les OND appartiennent à 1 installation**

Si cette option est activée, les onduleurs ne sont pas répartis en groupes, mais sont disponibles individuellement.

■ **Les OND sont séparés en groupes d'installations**

Si cette option est activée, une ou plusieurs définition(s) de groupes doivent être créées.

Procédure à suivre

- 1 Activez l'option souhaitée (voir liste précédente).
- 2 Vers la définition de groupe
(l'option **Les OND sont séparés en groupes d'installations** est activée) :
Sélectionnez **Définir les groupes d'installations**.
→ Une liste s'affiche.

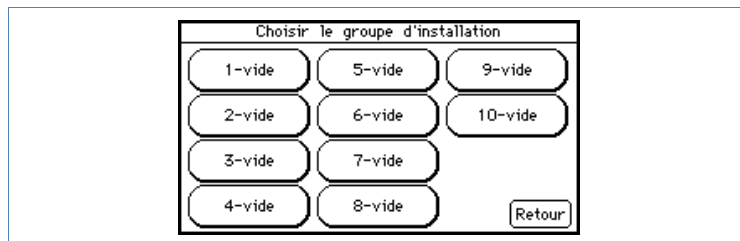

- 3 Sélectionnez un groupe et validez avec **Retour**.
→ Le sous-dialogue "Groupe d'installations" s'affiche.
Dans la partie inférieure, les onduleurs déjà affectés sont listés :

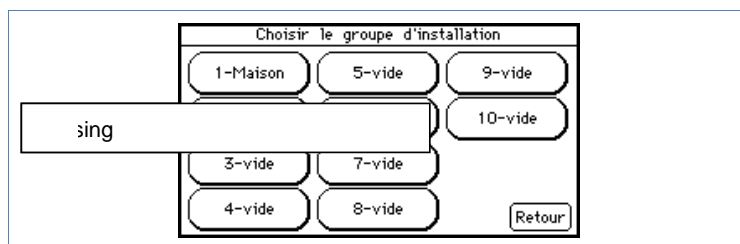

- 4 Sélectionnez **Ajouter**, sélectionnez un onduleur dans la liste "Onduleurs" et fermez la liste avec **Retour**.
- 5 Sous **Désignation**, modifiez si nécessaire le nom de groupe à l'aide du clavier virtuel et validez avec **OK**.
- 6 Dans le sous-dialogue "Groupe d'installations", sélectionnez **Retour**.
- 7 Dans le dialogue initial, définir d'autres groupes si nécessaire.
- 8 Lorsque tous les groupes sont définis, sélectionnez **Enregistrer** dans le dialogue initial.

10.8 Configurer les données d'onduleur (Fonctions de base/Onduleur)

La configuration des onduleurs comporte plusieurs sous-boîtes de dialogue, mais seules les 2 premières sont importantes pour la configuration initiale.

Les autres réglages concernent la surveillance des installations et la mise à échelle graphique, tous déjà préréglés sur des valeurs réalistes. Vous ne devez donc en principe rien modifier ici.

Les dialogues suivants sont disponibles pour la configuration d'onduleur :

- Modifier les indications de l'onduleur.
- Donner un nouveau numéro (uniquement onduleurs sans adressage de communication propre).
- Modifier la désignation.
- Saisir le facteur d'impulsion (uniquement pour compteur S0).
- Régler le compteur S0 (uniquement compteur S0).
- Régler les données de module et de performance.
- Paramétrer la surveillance.
- Configurer la visualisation des données.

Toutes les boîtes de dialogue d'onduleur concernent toujours l'onduleur sélectionné uniquement.

- 1 Dans le menu, sélectionnez **Config./Fonctions de base/Onduleur**.
→ Le dialogue de sélection de l'onduleur s'affiche.
- 2 Pour choisir l'onduleur, sélectionnez **Numéro**.
→ La sélection d'onduleurs disponibles de la configuration initiale s'affiche.
- 3 Sélectionnez l'onduleur et validez avec **Sélectionner**.

Modifier les indications de l'onduleur

Onduleur 1/5

Numéro (veuillez sélectionner): 2

Nouveau numéro 2

Nom de l'appareil WR50MS09

Adresse / Numéro de série 1100024461

Nom Inv 1

Menu Sauver Suivant

Remarque



En fonction de l'onduleur et de l'interface, les indications dans les boîtes de dialogue pour la configuration de l'onduleur peuvent varier par rapport à l'exemple ci-dessus.

Champs de dialogue

■ Numéro

Indique sur quelle position interne l'onduleur (ou le groupe d'installations) a été identifié.

■ Nouveau numéro

Champ de saisie pour l'affectation d'un nouveau numéro.

■ Nom de l'appareil, adresse/numéro de série

Champs d'affichage, non -éditable : désignation interne d'appareil de l'onduleur.

La désignation d'appareil et le numéro de série sont déjà remplis automatiquement pour la plupart des marques. Pour les autres marques d'onduleurs, l'adresse de communication est affichée.

■ Facteur d'impulsion (uniquement si un compteur S0 est sélectionné)

Le Solar-Log¹⁰⁰⁰ émet par défaut 1000 impulsions/kWh à la sortie S0. Le facteur d'impulsion doit être configuré conformément au facteur du compteur.

■ Désignation

Brève description de l'onduleur.

Donner un nouveau numéro (uniquement onduleurs sans adressage de communication propre)

Les onduleurs ne disposant pas de leur propre possibilité de réglage de l'adresse de communication, par ex. SMA et Kyocera/PowerLynx, sont affichés en ordre aléatoire ou par ordre croissant de leur numéro de série.

Cet ordre doit être transposé à l'ordre réel et installé des onduleurs.

Cette transposition doit être effectuée immédiatement après l'identification des onduleurs, étant donné que les données appartenant à l'onduleur ne sont pas transposées par la suite sur le nouveau numéro et sont supprimées.

Procédure à suivre

Pour affecter un nouveau numéro :

- 1 Sélectionnez le champ numérique à côté de **Nouveau numéro**.
→ Le clavier virtuel s'affiche.
- 2 Saisissez l'adresse de communication souhaitée et validez avec **OK**.

Modifier la désignation

Le nom doit impérativement être modifié ou tout au moins vérifié. Une désignation univoque et parlante doit être choisie, car elle sera utilisée dans de nombreuses listes de sélection et représentations.

Procédure à suivre

Pour modifier la désignation de l'onduleur :

- 1 Sélectionnez le champ de saisie de la **Désignation**.
→ Le clavier virtuel s'affiche.
- 2 Saisissez la désignation souhaitée et validez avec **OK**.

- 3 Cliquez sur **Enregistrer**, puis sur **Continuer** pour accéder au dialogue suivant.

Saisir le facteur d'impulsion (uniquement pour compteur S0)

Le Solar-Log™ émet par défaut 1000 impulsions/kWh à la sortie S0. Le facteur d'impulsion dRS-485 Funkpaket Solar-Log™ doit être adapté au facteur d'impulsion du compteur connecté.



Remarque

Le facteur d'impulsion dans le Solar-Log¹⁰⁰⁰ et au niveau du compteur S0 doivent être réglés de façon identique.

Procédure à suivre

Pour modifier le facteur d'impulsion :

- 1 Sélectionnez le champ numérique à côté de **Facteur d'impulsion**.
→ Le clavier virtuel s'affiche.
- 2 Saisissez le facteur d'impulsion souhaité et validez avec **OK**.
- 3 Cliquez sur **Enregistrer**, puis sur **Continuer** pour accéder au dialogue suivant.

Régler le compteur S0

Ce sous-dialogue est uniquement disponible si un compteur électrique est branché au Solar-Log¹⁰⁰⁰ et s'il est sélectionné.

Onduleur 2/3

Compteur électrique à l'entrée S0

Mode de l'onduleur

Compteur de production totale

Compteur de consommation

Mode de l'onduleur

Puiss. du mod. connecté 15000 Wp

Groupe de modules (1-9) 1

Menu Sauver Suivant Précédent

Champs de dialogue

- Le compteur S0 dispose de 3 modes d'utilisation et est donc extrêmement flexible :
 - en **mode onduleur** pour les onduleurs dont le protocole de données n'est pas soutenu,
 - **compteur de production totale** pour la production de l'installation globale,
 - **compteur de consommation** pour le calcul du taux d'auto-consommation.
- **Puissance du module connecté**

La valeur de la performance du module connecté est nécessaire en mode onduleur pour comparer la puissance des différents onduleurs et de les calculer les uns par rapport aux autres.

■ Groupe de modules (1-9)

Le champ de modules permet de regrouper des chaînes similaires de la surveillance des installations et de les surveiller ensemble. Pour un toit avec des modules identiques, de même orientation et une même inclinaison de toit, le champ de module « 1 » est attribué à toutes les chaînes. Si vous avez raccordé d'autres onduleurs desservant un toit **orienté différemment**, le numéro de champ de modules « 2 » est attribué à ces chaînes, et ainsi de suite.

Procédure à suivre

- 1 Activez le mode souhaité **mode onduleur, compteur de production totale** ou **compteur de consommation**.
- 2 Sélectionnez le champ de saisie de **Puissance du module connecté**
→ Le clavier virtuel s'affiche.
- 3 Saisissez la performance de module souhaitée et validez avec **OK**.
- 4 Sélectionnez le champ de saisie du **Champ de module**.
→ Le clavier virtuel s'affiche.
- 5 Saisissez le numéro du champ de module et validez avec **OK**.
- 6 Cliquez sur **Enregistrer**, puis sur **Suivant** pour accéder au dialogue suivant.

Régler les données de module et de performance

Dialogue de l'onduleur standard

Les onduleurs standards sont interconnectés en interne dans les différentes chaînes.

Onduleur 2/5
Données du module et de la puissance
Puiss. du mod. connecté 3240 Wp
Groupe de modules (1-9) 1
Menu Sauver Suivant Précédent

Champs de dialogue

■ Puissance du module connecté

La valeur de la performance du module connectée à l'onduleur est nécessaire pour comparer la puissance des différents onduleurs et les calculer les uns par rapport aux autres.

■ Groupe de modules (1-9)

Le champ de modules permet de regrouper des chaînes similaires de la surveillance des installations et de les surveiller ensemble. Pour un toit avec des modules identiques, de même orientation et même inclinaison de toit, le champ de module « 1 » est attribué à toutes les chaînes. Si vous avez raccordé d'autres onduleurs desservant un toit **orienté différemment**, le numéro de champ de modules « 2 » est attribué à ces chaînes, et ainsi de suite.

Procédure à suivre

Pour définir les données de module et de performance :

- 1 Sélectionnez le champ de saisie de **Puissance du module connecté**
→ Le clavier virtuel s'affiche.
- 2 Saisissez la performance de module souhaitée et validez avec **OK**.
- 3 Sélectionnez le champ de saisie du **Groupe de modules**
→ Le clavier virtuel s'affiche.
- 4 Saisissez le numéro du champ de module et validez avec **OK**.
- 5 Cliquez sur **Enregistrer**, puis sur **Suivant** pour accéder au dialogue suivant.

Dialogue des onduleurs multichâînes

The screenshot shows a dialog box titled 'Wechselrichter' with a '2/5' indicator in the top right corner. Below the title is the text 'Modul- und Leistungsdaten'. The main content is a table with four columns: 'String', 'Modul-feld', 'Angeschl.-Modul-Lstg', and 'Bezeichnung'. There are two rows of data. Below the table is a large empty text input field. At the bottom of the dialog are four buttons: 'Menü', 'Speichern', 'Weiter', and 'Zurück'.

String	Modul-feld	Angeschl.-Modul-Lstg	Bezeichnung
1	1	2240	String 1
2	1	2240	String 2

Commentaire [SL4]: Image text Onduleurs

Données du module et de rendement

Chaîne Champ de module Ali. de module connectée Désignation

Chaîne 1
Chaîne 2

Menu Enregistrer Suivant Retour

Champs de dialogue

■ Chaîne

Zone d'affichage, non-éditable : Numéro de la chaîne de module.

■ Groupe de modules

Le numéro de champ de module permet d'affecter des chaînes ou onduleurs similaires. Seuls les chaînes ou onduleurs disposant d'un numéro de champ de module identique sont mutuellement égalisés dans le cadre de la surveillance de l'installation.

Chaque chaîne raccordée est attribuée à un champ de module. Les chaînes de module sont subdivisées par même type de module solaire, inclinaison de module et orientation de module. Si tous les modules de l'installation sont de même type et présentent la même orientation, un seul champ de module, par exemple « 1 », sera défini. Les chaînes non occupées doivent être désactivées en les mettant sur « 0 ».

Si l'orientation est différente, d'autres groupes de modules doivent être définis. Chaque champ doit se composer au minimum de deux chaînes individuelles qui se surveillent mutuellement.

Exemple :

Une installation de 23,6 kWp est subdivisée en 3 x SMA SB5000TL et 2 x SMA SB2500.

dont, sur un toit de grange, 18 kWp inclinés à 30°, 20° d'écart S-E, et sur un garage avoisinant 5 kWp, en surélévation, inclinaison de 32°, 0° d'écart Sud.

Emplacement	Onduleur	Puissance de chaîne	Groupe de modules
Grange	1.SB5000TL	2000	1
Grange	1.SB5000TL	2000	1
Grange	1.SB5000TL	2200	1
Grange	2.SB5000TL	2000	1
Grange	2.SB5000TL	2000	1
Grange	2.SB5000TL	2200	1
Grange	3.SB5000TL	2000	1
Grange	3.SB5000TL	2000	1
Grange	3.SB5000TL	2200	1
Garage	1.SB2500	2500	2
Garage	2.SB2500	2500	2

Toutes les chaînes raccordées se surveillent mutuellement, les chaînes du groupe de modules 1 plusieurs fois, les deux chaînes du groupe de modules 2, mutuellement.

■ Puissance du module connecté

Vous devez saisir ici la somme exacte de la puissance des modules connectés de l'onduleur ou de la chaîne (uniquement pour les onduleurs multichaînes).

Exemple : Pour 28 modules x 160 Watt = 4480.

■ Désignation

Le nom de la chaîne qui apparaîtra sur la page d'accueil ou dans l'affichage PC (uniquement pour les onduleurs multichaînes).

Procédure à suivre

Pour définir les données de module et de performance :

- 1 Sélectionnez le champ de saisie du **Groupe de modules**.
→ Le clavier virtuel s'affiche.
- 2 Saisissez le numéro du champ de module et validez avec **OK**.
- 3 Sélectionnez le champ de saisie de la **Puissance du module**.
→ Le clavier virtuel s'affiche.
- 4 Saisissez la performance de module souhaitée et validez avec **OK**.
- 5 Sélectionnez le champ de saisie de la **Désignation**.
→ Le clavier virtuel s'affiche.
- 6 Saisissez le nom de la chaîne et validez avec **OK**.
- 7 Cliquez sur **Enregistrer**, puis sur **Suivant** pour accéder au dialogue suivant.

Paramétrer la surveillance

Remarque



Dans la configuration via l'écran tactile, le sous-dialogue "Surveillance" pour compteur électrique n'existe pas. Pour les compteurs électriques en mode onduleur, elle peut être paramétrée via le PC (➔ page 142).

Définir une panne

The screenshot shows a configuration screen titled "Onduleur" with a page indicator "3/5". The section is "Monitorage (valeurs prédéfinies)". It features two radio buttons: "Actif" (selected) and "Inactif". Below this, there are two input fields for "Période d'ensoleillement": "de 10 h" and "à 13 h". Another input field shows "Monitorage à partir d'une puiss. de 20 %". A checkbox labeled "Enneigement persistant possible" is checked. At the bottom, there are four buttons: "Menu", "Sauver", "Suivant", and "Précédent".

Champs de dialogue

■ Actif, Inactif

La surveillance peut être activée pour une période souhaitée ou complètement désactivée.

■ Période d'ensoleillement, surveillance à partir d'une puissance minimum

Conditions combinées pour la définition du dysfonctionnement :

La surveillance est basée sur la comparaison permanente de la performance de tous les onduleurs, ce qui inclut les différents traceurs des onduleurs équipés de plusieurs traceurs.

Si un module perd de la puissance, la puissance de chaîne chutera à même rayonnement. Ce phénomène sera identifié et signalé.

La comparaison de puissance fonctionne toujours de manière fiable, même s'il y a des nuages. Il est important que les modules ne soient pas à l'ombre durant la période définie. C'est pourquoi vous pouvez définir une période de surveillance garantie sans ombre.

La mesure de la puissance de l'onduleur devenant très imprécise en-dessous d'un certain seuil, il convient de fixer également un pourcentage minimum (**Surveillance à partir d'une puissance minimum**) au-dessous duquel la surveillance est désactivée.

■ Enneigement persistant possible

Les couches de neige peuvent aussi donner lieu à des messages erronés. Il s'agit de messages provenant de la comparaison de puissance qui sont envoyés en cas de recouvrement partiel, ou de messages de panne lorsque l'onduleur ne se met pas du tout en marche pour cause d'enneigement.

Il existe deux manières de minimiser ce problème :

- Le pourcentage minimum à partir duquel la surveillance de puissance commence doit être aussi élevé que possible, par exemple 30 %. En

cas d'une puissance de générateur de 4500 Wp, la surveillance de la puissance commencera alors à seulement 1350 watts. Les modules partiellement à l'ombre nuisent à la performance des modules au soleil. Par conséquent, les 1350 watts nécessaires sont rarement voire jamais atteints. Ce qui résout le problème de recouvrement partiel.

- Des messages de panne sont systématiquement transmis lorsque l'onduleur ne fonctionne pas/n'est pas en ligne alors qu'il se trouve dans la période configurée comme étant dégagée. Un défaut est alors supposé. Un enneigement total devrait alors également être signalé comme une panne. Pour régler ce problème, il existe le symbole d'**enneigement persistant**. Si **oui** est coché, aucun message de panne ne sera transmis si tous les onduleurs sont hors ligne. Le symbole dépend également de la date actuelle. Uniquement la période entre début novembre et fin avril est prise en compte. En-dehors de cette période, il est automatiquement désactivé. La surveillance fonctionne alors comme d'habitude et signale également une panne complète de tous les onduleurs.

Procédure à suivre

Pour régler la surveillance :

- 1 Sélectionnez **Actif**.
- 2 Sélectionnez le champ de saisie respectivement à coté de **Période d'ensoleillement de** et à
→ Le clavier virtuel s'affiche.
- 3 Saisissez la période souhaitée et validez avec **OK**.
- 4 Sélectionnez le champ de saisie de la **Surveillance à partir d'une puissance minimum**.
→ Le clavier virtuel s'affiche.
- 5 Saisissez la valeur seuil inférieure en % de la performance du générateur pour le début de la surveillance et validez avec **OK**.
- 6 Si nécessaire : Activez **Enneigement persistant possible**.
- 7 Cliquez sur **Enregistrer**, puis sur **Suivant** pour accéder au dialogue suivant.

Régler la notification

Onduleur 4/5

Monitoring (valeurs prédéfinies)

Contact par Courriel SMS Relais

à partir d'un écart de %

à partir d'un dysfonctionnement de min

Quota de messages journaliers

Champs de dialogue

■ Contact par

Un message d'alerte provenant de la surveillance de performance peut être envoyé via **courriel**, **SMS** et/ou **relais**.

■ À partir d'un écart de

Si l'écart entre la valeur théorique et la valeur réelle dépasse une certaine marge de tolérance, un message d'erreur peut être envoyé par email ou SMS et/ou via le relais, après l'écoulement d'une durée de dysfonctionnement à définir.

■ À partir d'un dysfonctionnement de

La durée de la panne indique la durée pendant laquelle une panne doit se prolonger de manière ininterrompue pour être reconnue comme « panne ». La durée minimale de panne est de 5 minutes, mais il est recommandé d'en choisir une plus longue.

■ Quota des messages par jour

Afin que les pannes ne soient pas signalées trop souvent, vous pouvez définir un nombre maximum de messages par jour.

Procédure à suivre

Pour configurer les valeurs seuil pour le message de panne et l'envoi du message :

- 1 Activez la voie de notification (**Relais**, **courriel** et/ou **SMS**).
- 2 Activez le champ de saisie **À partir d'un écart de**.
→ Le clavier virtuel s'affiche.
- 3 Saisissez la valeur seuil inférieure en % de la performance du générateur souhaitée pour la définition de la panne et validez avec **OK**.
- 4 Activez le champ de saisie **À partir d'un dysfonctionnement de**.
→ Le clavier virtuel s'affiche.
- 5 Saisissez la valeur seuil inférieure en % de la durée de panne souhaitée pour la définition de la panne et validez avec **OK**.
- 6 Sélectionnez le champ de saisie **Nombre max. de messages par jour**
→ Le clavier virtuel s'affiche.
- 7 Indiquez le nombre maximum de messages pouvant être envoyés par jour et validez avec **OK**.
- 8 Cliquez sur **Enregistrer**, puis sur **Suivant** pour accéder au dialogue suivant.

Configurer la visualisation des données

La configuration à l'écran permet uniquement de régler la représentation de l'axe Y pour l'affichage graphique des données de production (affichage de la performance). La configuration sur PC permet de régler aussi bien l'axe Y (page 144) que la représentation de l'heure sur l'axe X (page 147).

Il ne faut en principe rien changer ici, étant donné que le Solar-Log¹⁰⁰⁰ calcule automatiquement les valeurs lors de la saisie de la puissance de générateur. Les valeurs peuvent cependant être adaptées en fonction de vos propres indications.

Onduleur		5/5
Echelle	Axe des ordonnées	
Jour	<input type="text" value="4100"/>	W
Mois	<input type="text" value="30"/>	kW
Année	<input type="text" value="700"/>	kW
Toutes les années	<input type="text" value="5000"/>	kW
<input type="button" value="Menu"/>		<input type="button" value="Sauver"/>
		<input type="button" value="Précédent"/>

Champs de dialogue

■ Jour, mois, année, toutes les années

Pour la période indiquée, la valeur maximum à indiquer en kW peut être saisie (jour : en W).

La visualisation à l'écran et sur PC indique ces valeurs sur l'axe Y.

Les modifications sont effectuées lors de l'affichage d'une nouvelle visualisation ou après l'actualisation d'une visualisation affichée.

Procédure à suivre

Pour définir la représentation de l'axe Y :

- 1 Sélectionnez le champ de saisie correspondant à **jour**, **mois**, **année** et/ou **toutes les années**.
→ Le clavier virtuel s'affiche.
- 2 Indiquez la valeur maximale souhaitée pour le représentation sur l'axe Y et validez avec **OK**.
- 3 Sélectionnez **Enregistrer**.

10.9 Définir les données de pronostic de l'installation solaire (Fonctions de base/Pronostic)

Le réglage des valeurs de pronostic pour les données de production permet de contrôler dans la visualisation, si l'installation atteindra ou non la production annuelle souhaitée.

À cet effet, un pourcentage est attribué à chaque mois. Ce pourcentage se base sur les statistiques de rendement allemandes des dernières années.

Le Solar-Log¹⁰⁰⁰ calcule en permanence la valeur théorique au jour près. Ce qui signifie que, au début du mois, la valeur théorique mensuelle totale n'est pas déjà « demandée », mais seulement les jours passés, y compris le jour présent.

Le Solar-Log¹⁰⁰⁰ tient également compte dans les pronostics des rendements de toutes les années passées et peut donc tenir compte des conditions météorologiques locales (par exemple, généralement de la neige en décembre). Par conséquent, le pronostic annuel est relativement précis, dès le mois de septembre.

Toutes les boîtes de dialogue d'onduleur concernent toujours l'onduleur sélectionné uniquement.

Pour la définition des données de pronostic :

- ▶ Dans le menu, sélectionnez **Config./Fonctions de base/Pronostic**.
→ Le dialogue de saisie des données de pronostic s'affiche.

Définir les onduleurs/groupes d'installations et l'alimentation

Pronostic		1/2
Groupe d'installation	<input type="text" value="Maison"/>	
Rémunération	<input type="text" value="54.53"/>	Cent
Objectif annuel	<input type="text" value="930"/>	kWh /kWp
<input type="button" value="Menu"/> <input type="button" value="Sauver"/> <input type="button" value="Suivant"/>		

Champs de dialogue

■ Groupe d'installation

Si des groupes d'installations sont définis, les données de pronostic pour un groupe d'installations spécifique ou pour l'installation globale peuvent être indiquées ici.

■ Rémunération

Indiquez ici la rémunération applicable à l'installation. Ce facteur permet de calculer le rendement en Euros dans la visualisation.

■ Objectif annuel

Indiquez ici la valeur théorique annuelle en kWh/kWp pour l'onduleur ou le groupe d'installations. Ce facteur permet de calculer le rendement dans la monnaie définie dans la visualisation.

Procédure à suivre

Pour configurer la rémunération et la production annuelle théorique :

- 1 Activez la touche de commande à côté de **Groupe d'installations**.
→ La liste de sélection des groupes d'installations/onduleurs est affichée, si des groupes d'installations sont définis.
- 2 Sélectionnez l'entrée souhaitée et validez avec **Retour**.
- 3 Sélectionnez le champ de saisie de la **Rémunération**.
→ Le clavier virtuel s'affiche.
- 4 Saisissez la rémunération applicable en centimes et validez avec **OK**.
- 5 Sélectionnez le champ de saisie de la **Objectif annuel**.
→ Le clavier virtuel s'affiche.
- 6 Saisissez la valeur pronostiquée en kWh/kWp et validez avec **OK**.
- 7 Cliquez sur **Enregistrer**, puis sur **Suivant** pour accéder au dialogue suivant.

Définir les valeurs mensuelles pour le calcul de la valeur théorique/réelle

Pronostic						2/2
Objectif / Val. actuelle						
(Parts mensuelles en %, total = 100%)						
Jan	2	Mai	11	Sep	10	
Fév	6	Juin	13	Oct	6	
Mar	9	Juil	13	Nov	4	
Avr	11	Aou	12	Déc	3	
Menu		Sauver		Précédent		

Champs de dialogue

■ Jan à Déc

Les parts mensuelles respectives par rapport à la production théorique annuelle sont indiquées ici. Les valeurs des parts mensuelles peuvent être adaptées aux conditions locales.

Procédure à suivre

- 1 Activez le champ de saisie se trouvant à côté du mois.
→ Le clavier virtuel s'affiche.

Les parts mensuelles de tous les mois additionnés doivent donner au total 100 % de la valeur théorique annuelle.
- 2 Indiquez le pourcentage mensuel par rapport à la production théorique annuelle et validez avec **OK**.
- 3 Sélectionnez **Enregistrer**.

10.10 Informations relatives à l'installation pour la page d'accueil (Internet/Réglages de base)

Pour que le Solar-Log¹⁰⁰⁰ puisse transmettre des données (par ex. données de sauvegarde) vers Internet ou des données de rendement à la page d'accueil pour la visualisation, il doit être raccordé à un routeur Internet et la configuration réseau doit être terminée.

Pour configurer les informations de l'installation pour la page d'accueil :

- ▶ Dans le menu, sélectionnez **Config./Internet/Réglages de base**.
→ Le dialogue de paramétrage du portail Internet s'affiche.

Paramétrer le portail Internet

Le type de page d'accueil Solar-Log™ est tout d'abord défini.

Pour mettre en place et à disposition une page d'accueil, voir également le chapitre "Page d'accueil", ➔ page 240.

1/3

Sélectionnez le portail internet

Solar-Log WEB

Service complet

Classic-2nd Edition

Self Made

Classic-1st Edition ('solarlog-home')

Menu Sauver Suivant

Champs de dialogue

■ Full Service, Classic-2nd Edition, Self Made, Classic-1st Edition

Champs d'option pour l'activation du type de page d'accueil

Procédure à suivre

- 1 Sélectionnez le champ d'option pour le type de page d'accueil souhaité (**Full Service**, **Classic-2nd Edition**, **Self Made** ou **Classic-1st Edition**).
- 2 Cliquez sur **Enregistrer**, puis sur **Suivant** pour accéder au dialogue suivant.
→ En fonction de la sélection de la page d'accueil, différents dialogues s'affichent par la suite.

Paramétrer “Full Service” et “Classic-1st Edition”

Pour ces pages d'accueil, seules les données d'utilisateur de base sont paramétrées :

Internet 2/2

Réglages initiaux

Serveur

Nom de l'utilisateur

Mot de passe

Champs de dialogue

■ Serveur, nom d'utilisateur, mot de passe

Ces indications sont mises à votre disposition après l'inscription au service correspondant dans les documents d'inscription.

Procédure à suivre

- 1 Activez le champ de saisie correspondant aux données d'inscription.
→ Le clavier virtuel s'affiche.
- 2 Indiquez les données de serveur et d'inscription respectivement transmises et validez avec **OK**.
- 3 Sélectionnez **Enregistrer**.

Paramétrer “Classic-2nd Edition” et “Self Made”

Pour ces types de page d'accueil les données d'utilisateur de base pour le serveur FTP et l'adresse courriel sont indiquées :

Internet 2/3

Réglages initiaux

Serveur FTP

Nom de l'utilisateur

Mot de passe

Champs de dialogue

■ Serveur FTP, nom d'utilisateur, mot de passe

Ces indications sont mises à votre disposition après l'inscription au service correspondant dans les documents d'inscription. si vous utilisez **Self Made**, indiquez ici les données de votre propre serveur.

Procédure à suivre

- 1 Activez le champ de saisie correspondant aux données d'inscription.
→ Le clavier virtuel s'affiche.
- 2 Indiquez les données d'inscription respectives et validez avec **OK**.
- 3 Cliquez sur **Enregistrer**, puis sur **Suivant** pour accéder au dialogue suivant

Internet 3/3

Courriel

Serveur SMTP

Nom de l'utilisateur

Mot de passe

Champs de dialogue

■ Serveur SMTP, nom d'utilisateur, mot de passe

Ces indications sont mises à votre disposition après l'inscription au service courriel.

Procédure à suivre

- 1 Activez le champ de saisie correspondant aux données d'inscription.
→ Le clavier virtuel s'affiche.
- 2 Indiquez les données transmises respectives et validez avec **OK**.
- 3 Sélectionnez **Enregistrer**.

10.11 Configurer l'envoi de notifications par courriel et SMS (Internet/courriel/SMS)

La transmission de SMS s'effectue en deux parties. Un courriel est d'abord transmis à un fournisseur de services de messagerie électronique qui propose un service SMS. Celui-ci reconnaît, grâce à un mot de passe dans la ligne d'objet, que cet courriel doit être transmis à un certain numéro sous forme de SMS. Certains fournisseurs de services de messagerie électronique transmettent, à chaque courriel entrant, un SMS avec la ligne d'objet à titre d'information.

Alternativement le SMS peut également être envoyé directement et décompté via la carte SIM (➔page 194).

Pour configurer les notifications par courriel et SMS :

- ▶ Dans le menu, sélectionnez **Config./Internet/Courriel/SMS**.
→ Le dialogue de paramétrage des notifications par courriel et SMS s'affiche.

Activer/désactiver les notifications par courriel, SMS

Courriel / SMS 1/3

Courriel actif

Adr. élec. 1

Adr. élec. 2

SMS actif

No. de portable

Dans ce dialogue, les paramétrages de base des adresses sont effectués ; le réglage de l'envoi lui-même et du moment de l'envoi se fait dans le dialogue suivant.

Champs de dialogue

■ Courriel actif

Case de contrôle pour l'activation/désactivation de la notification par courriel.

■ Adr. élec. 1

Indiquez ici l'adresse courriel du destinataire du message par mail.

■ Adr. élec. 2

Indiquez ici une adresse courriel supplémentaire pour l'envoi d'un message par mail à un destinataire supplémentaire.

■ SMS actif

Case de contrôle pour l'activation/désactivation de la notification par SMS.

■ N° de portable

Indiquez ici le numéro de téléphone portable du destinataire du message par SMS.

Procédure à suivre

- 1 Activez le type de notification souhaité (**Courriel actif** et/ou **SMS actif**).
- 2 Activez resp. le champ de saisie **Adr. élec. 1**, **Adr. élec. 2** et/ou **N° de portable**.
→ Le clavier virtuel s'affiche.
- 3 Indiquez respect. l'adresse courriel ou le numéro de portable du destinataire et validez avec **OK**.
- 4 Cliquez sur **Enregistrer**, puis sur **Suivant** pour accéder au dialogue suivant.

Régler le moment de l'envoi des données de production

Données de prod. journalière 2/3

par Courriel
Heure d'envoi h

par SMS
Heure d'envoi h

Champs de dialogue

■ par courriel

Au moment défini pour l'envoi, un courriel comportant les données de production actuelles est envoyé à/aux adresses courriel, définie(s) dans la boîte de dialogue précédente.

■ par SMS

Au moment défini pour l'envoi, un SMS comportant les données de production actuelles est envoyé au numéro de téléphone défini dans la boîte de dialogue précédente.

■ Heure d'envoi

Déterminez ici le moment de l'envoi de/des courriel(s) ou du SMS.

Régalez l'heure de l'envoi de façon à être sûr que l'installation PV est hors ligne, même en été, c'est-à-dire après 22h30.

Procédure à suivre

- 1 Activez la voie de notification souhaitée (**par courriel** et/ou **par SMS**).
- 2 Activez le champ de saisie correspondant à l'**Heure de l'envoi**.
→ Le clavier virtuel s'affiche.
- 3 Saisissez l'heure d'envoi respectivement souhaitée et validez avec **OK**.
- 4 Cliquez sur **Enregistrer**, puis sur **Suivant** pour accéder au dialogue suivant.

Tester la transmission

Ce dialogue permet de tester les réglages SMS et courriel par des essais de transmission.

Test de transmission ^{3/3}		
	Dernier transfert	Statut
<input type="button" value="Test courriel"/>	03/06/08 07:03:54	OK
<input type="button" value="Test SMS"/>	21/05/08 12:20:17	OK
<input type="button" value="Menu"/>	<input type="button" value="Sauver"/>	<input type="button" value="Précédent"/>

Champs de dialogue

■ Test courriel, Test SMS

Ces touches de commande permettent de lancer les essais de transmission.

■ Dernier transfert

Zone d'affichage : Heure respective de la dernière transmission.

■ Statut

Zone d'affichage : Statut de la dernière transmission ([?](#) page 232).

Procédure à suivre

- 1 Activez la touche de commande pour le test souhaité.
→ Une fenêtre d'indication s'affiche. Après le test, le statut peut être contrôlé à l'écran.
- 2 Sélectionnez **Enregistrer** si le test a réussi, sinon sélectionnez **Retour**, contrôlez et corrigez les données de connexion.

10.12 Mettre en place l'exportation automatique de données (Internet/WEB)

La fonction exportation automatique des données sert à transférer régulièrement les données de production à une page d'accueil, en vue de présenter l'installation avec les données en ligne sur Internet. Les données sont transmises au serveur défini (➔ page 212).

Pour mettre en place et à disposition une page d'accueil, voir également le chapitre "Page d'accueil", ➔ page 240.

Pour mettre en place l'exportation automatique de données :

- ▶ Dans le menu, sélectionnez **Config./Internet/WEB**
 - ➔ Le dialogue d'activation et de réglage de l'intervalle d'actualisation s'affiche.

Activer l'exportation et régler l'intervalle d'actualisation

WEB 1/2

WEB activée

Intervalle de mise à jour

10 min 15 min 30 min

1 heure 2 heures 4 heures

8 heures quotidiennement

NB: Choisissez 'quotidiennement' si vous n'avez pas de forfait Internet illimité

Menu Sauver Suivant

Champs de dialogue

■ WEB activé

Cette case de contrôle permet d'activer et de désactiver l'exportation automatique des données.

■ Intervalle de mise à jour

Les champs d'option permettent de régler l'intervalle d'actualisation des données entre **10 min** et **quotidiennement**.

Procédure à suivre

- 1 Sélectionnez **WEB activé**.
- 2 Activez l'**intervalle** souhaité.
 - Si vous n'avez pas l'Internet illimité, l'option **quotidiennement** est recommandée.
- 3 Cliquez sur **Enregistrer**, puis sur **Suivant** pour accéder au dialogue suivant.

Tester la transmission

Test de transmission 2/2

Dernier transfert Statut
07/04/11 12:40:16 Err 1

Démarrer le test

Menu Sauver Précédent

Champs de dialogue

■ Démarrer le test de transmission

Cette touche de commande lance un test de transmission. En cas d'erreur de transmission, un code correspondant est affiché sous **Statut** ([page 232](#)).

Procédure à suivre

- 1 Sélectionnez **Démarrer le test de transmission**
→ Une fenêtre d'indication s'affiche. Après le test, le statut peut être contrôlé à l'écran.
- 2 Sélectionnez **Enregistrer** si le test a réussi, sinon sélectionnez **Retour**, contrôlez et corrigez les données de connexion.

10.13 Paramétrer la surveillance de l'installation (Avancé/Monitorage de l'installation)

Ces réglages permettent de déterminer de manière centralisée quelle fonction d'alarme doit être déclenchée pour tous les types d'erreurs. Il convient de régler ces paramètres pour terminer la configuration.

Pour activer la surveillance de l'installation :

- ▶ Dans le menu, sélectionnez **Config./Avancé/Monitorage de l'installation**.
→ Le dialogue de paramétrage de la surveillance de l'installation s'affiche.

Monitorage des installations 1/1

En cas de perturbation

Fermer le relais
 Envoyer un courriel
 Envoyer un SMS
 Allumer la DEL 'E'

Menu Sauver

Champs de dialogue

■ Fermer le relais

En cas de panne, le contact sans potentiel (relais) se ferme sur le Solar-Log¹⁰⁰⁰. Cette fonction permet, par exemple, d'allumer une lampe d'alarme

externe pour permettre un contrôle visuel rapide - même sans connexion Internet.

■ **Envoyer un courriel**

En cas de panne, un courriel est envoyé à l'adresse courriel définie.

■ **Envoyer un SMS**

En cas de panne, un SMS est envoyé au numéro de portable défini.

■ **Allumer la DEL ' E '**

En cas de panne, la LED « E » se met à clignoter sur le Solar-Log¹⁰⁰⁰. Cette fonction est utile lorsque le Solar-Log¹⁰⁰⁰ est utilisé sans connexion Internet, mais qu'un type simplifié de surveillance doit être fourni au propriétaire de l'installation.

Procédure à suivre

- 1 Activez toutes les options souhaitées (voir liste précédente).
- 2 Sélectionnez **Enregistrer**.

10.14 Configurer la connexion du grand écran (Avancé/Plein écran)

Les grands écrans peuvent être connectés soit via bus RS485 (interface RS485/422 B, RS485 A) ou via sortie d'impulsion S0.

Si le bus RS485 est déjà occupé par des onduleurs, le branchement au grand écran peut généralement être établi en parallèle. Pour ce faire, le débit en bauds du grand écran doit être adapté au débit en bauds des onduleurs utilisés dans le bus.



Remarque

Respectez impérativement les instructions du fabricant d'écrans concernant le câblage et la configuration éventuellement nécessaire au préalable.

Pour configurer le branchement du grand écran :

- Dans le menu, sélectionnez **Config./Avancé/Plein écran**.
 - Le dialogue de paramétrage du grand écran s'affiche.

Plein écran 1/3

RS485-A (SMA, 1200 Baud)

Affichage Schneider

RiCo Electronic Design

HvG Hard & Software Engineering

Groupe d'installation

Champs de dialogue

■ RS485-A, RS485-B, sortie S0

Les cases de contrôle pour l'activation des interfaces correspondantes s'affichent consécutivement dans les différentes boîtes de dialogue de la séquence de dialogues.

Dans un champ d'affichage à droite, on peut voir si les interfaces sont déjà occupées et comment.

■ Schneider Displaytechnik, RiCo Electronic Design, HvG Hard & Software Engineering

Il s'agit des trois grands écrans actuellement soutenus au niveau des interfaces RS485/422 B et RS485 A.

■ Groupe d'installation

Indiquez ici quel groupe d'installations doit être affiché sur le grand écran. Si aucun groupe n'est utilisé, l'ensemble de l'installation est affiché.

Procédure à suivre

- 1 Activez la case de contrôle pour la connexion à l'interface et le champ d'option pour l'écran branché.
- 2 Activez la touche de commande à côté de **Groupe d'installation**.
→ Une liste s'affiche.
- 3 Sélectionnez le groupe d'installations à afficher sur le grand écran et validez avec **Retour**.
- 4 Sélectionnez **Enregistrer** puis, le cas échéant, **Suivant** pour accéder au dialogue suivant pour paramétrer d'autres grands écrans.



Remarque

Lors de la sélection de l'écran sur la sortie S0, indiquez le facteur d'impulsion (page 115) :

Plein écran 3/3

Sortie S0

Facteur d'impulsion 1000 par kWh

Groupe d'installation Syst. complet

Menu Sauver Précédent

Le facteur d'impulsion dans le Solar-Log¹⁰⁰⁰ et au niveau du grand écran doit être identique.

10.15 Paramétrer la notification du contact d'alarme (Avancé/Alarme)

Le Solar-Log¹⁰⁰⁰ surveille en permanence son contact d'alarme interne. Dès que ce dernier est interrompu, une alarme se déclenche, pouvant être signalée par différentes voies.

Remarque



Réglez le contact d'alarme uniquement sur le mode actif, si vous avez branché une boucle d'alarme à la connexion du contact d'alarme.

Pour régler la notification du contact d'alarme :

- ▶ Dans le menu, sélectionnez **Config./Avancé/Alarme**.
→ Le dialogue de paramétrage du contact d'alarme s'affiche.

Alarme 1/1

Alarme active

Notification en cas d'alerte:

Courriel SMS

Relais Haut-parleur

Voyant d'erreur

Test de 10 sec.

Menu Sauver

Champs de dialogue

■ Alarme active

Cette case de contrôle permet d'activer et de désactiver la fonction d'alarme.

■ Notification en cas d'alerte

Le message d'alarme peut être transmis via **courriel**, **relais**, le **voyant d'erreur** à l'avant de l'appareil, **SMS** et/ou le **haut-parleur** interne du Solar-Log¹⁰⁰⁰. L'courriel, le SMS et le relais doivent être configurés au préalable.

Procédure à suivre

- 1 Activez toutes les options souhaitées (voir liste précédente).
- 2 Si vous le souhaitez, effectuez un test d'alarme : Sélectionnez **Test de 10 sec.**
- 3 Sélectionnez **Enregistrer**.

10.16 Équipement radio RS485 : Tester la connexion (Avancé/Équipement radio RS485)

Il est recommandé de tester la connexion radio pour l'équipement radio RS485 en option dans ce dialogue.

L'interface RS485 à tester doit avoir été configurée avant le test de connexion dans le dialogue [Config./Démarrage/Configuration de départ](#) et les modules radio doivent être préréglés sur la vitesse de transmission des onduleurs.

Un adaptateur de test rouge correspondant (LoopBack) est disponible avec l'équipement radio pour le test.



Remarque

Des indications détaillées pour l'installation et le réglage de l'équipement radio RS485 sont fournies dans le manuel de l'équipement radio.

Pour tester le fonctionnement de l'équipement radio RS485 :

- ▶ Dans le menu, sélectionnez [Config./Avancé/Ensemble radio RS485](#).
 - Le dialogue de paramétrage de l'équipement radio RS485 s'affiche.

Test ensemble radio RS485 ^{1/1}
Respecter scrupuleusement les consignes
du manuel de l'ensemble radio !
RS485-A (SMA)
RS485-B (SMA)

Champs de dialogue

■ RS485-A

Champ d'affichage indiquant quel onduleur occupe l'équipement radio au niveau de l'interface RS485 A ou si la connexion est encore libre.

■ RS485-B

Champ d'affichage indiquant quel onduleur occupe l'équipement radio au niveau de l'interface RS485/422 B ou si la connexion est encore libre.

■ Test

Cette touche de commande lance le test de transmission.

Procédure à suivre

- 1 Sélectionnez **Test** à côté de l'interface souhaitée.
- 2 Sélectionnez un commutateur dans la liste.
→ Une fenêtre indiquant la qualité de la connexion s'affiche :

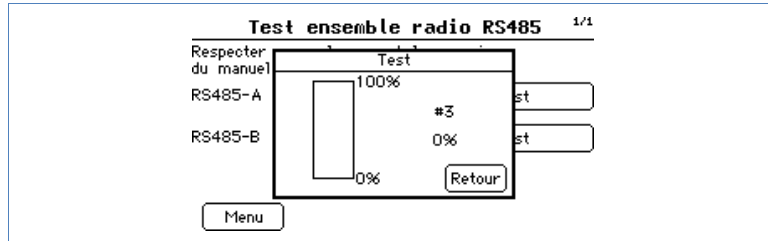

Remarque

L'équipement radio ne fonctionne bien que si le résultat du test est de 100%.

- 3 Sélectionnez **Retour** pour fermer la fenêtre de test.

10.17 Commutateurs externes - Smart Metering (Avancé/Commutateurs externes)

4 commutateurs externes peuvent être paramétrés ici dans 4 dialogues consécutifs, par ex. des relais ou des prises réseau pour la connexion LAN.

Pour paramétrer un commutateur externe :

- ▶ Dans le menu, sélectionnez **Config./Avancé/Commutateurs externes**.
→ Le dialogue de sélection d'un commutateur externe s'affiche :

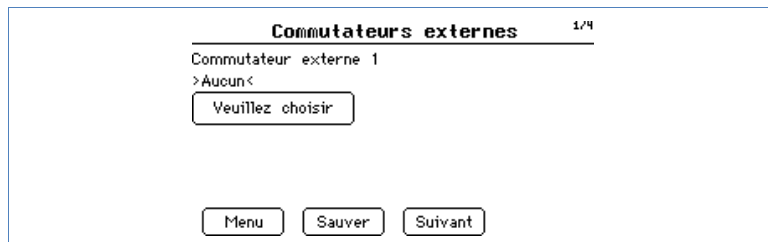

Champs de dialogue

■ Veillez choisir

Touche de commande pour la sélection du commutateur externe.

Procédure à suivre

- 1 Sélectionnez **Veillez choisir**
→ Une liste de commutateurs externes s'affiche.
- 2 Sélectionnez l'appareil avec **Sélectionner** et validez.
Si une interface est libre, sélectionnez **Aucun**.

Si l'appareil sélectionné exige l'indication d'une adresse IP, cela se voit au niveau du champ de saisie correspondant :

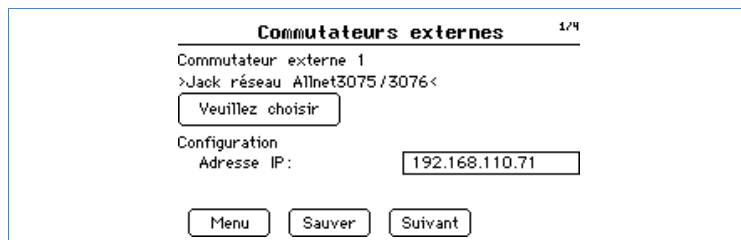

- ▶ Si cela est indiqué, activez le champ de saisie **Adresse IP**, saisissez l'adresse IP avec le clavier virtuel et validez avec **OK**.
- 3 Après chaque sélection de commutateur, sélectionnez **Enregistrer**, puis **Suivant** pour accéder au dialogue suivant.

10.18 Effectuer une correction de données (Interne/Correction de données)

Cette boîte de dialogue vous donne la possibilité d'apporter, pour n'importe quel jour au choix, une correction a posteriori ou de saisir à nouveau le total du jour :

Pour corriger les données :

- ▶ Dans le menu, sélectionnez **Config./Interne/Correction de données**.
 - Le dialogue de la correction de données s'affiche :

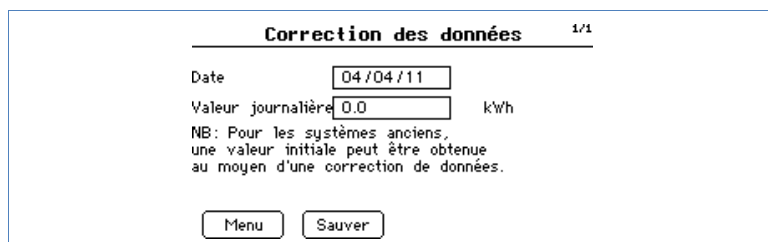

Champs de dialogue

■ Date

Le jour concerné par la correction de données.

■ Valeur journalière

La valeur journalière doit correspondre au relevé du compteur électrique, c'est-à-dire à la valeur réelle du jour.

Procédure à suivre

- 1 Sous **Date**, saisissez le jour souhaité au format "JJ.MM.AA" à l'aide du clavier virtuel et validez avec **OK**.
- 2 Saisissez la valeur de correction du jour en kWh avec le clavier virtuel et validez avec **OK**.

La valeur doit correspondre au relevé du compteur électrique, c'est-à-dire à la valeur réelle du jour.
- 3 Sélectionnez **Enregistrer**.

10.19 Définir les réglages interne de l'appareil (Interne/Système)

La configuration interne de l'appareil permet, dans des dialogues consécutifs, de

- Régler l'éclairage de l'écran.
- Régler le droit d'accès aux menus.
- Afficher le numéro de série et de licence.
- Supprimer les données.

Pour définir les réglages internes de l'appareil :

- 1 Dans le menu, sélectionnez **Config./Interne/Système**.
→ Le dialogue de réglage de l'éclairage de l'écran s'affiche.
- 2 Sélectionnez respectivement **Continuer** pour passer au dialogue souhaité.

Régler l'éclairage de l'écran

The screenshot shows a dialog box titled "Réglages système" with a page indicator "1/4". It contains the following settings:

- Rétroéclairage**
 - Allumer à: 06:00 h
 - Eteindre à: 22:00 h
 - Atténuer de 50% ap. 3 min
 - Atténuer de 100% ap. 4 min
- Affichage diaporama**
 - après 1 min

At the bottom, there are three buttons: "Menu", "Sauver", and "Suivant".

Champs de dialogue

■ Allumer à ... heures, Éteindre à ... heures

L'éclairage de l'écran peut être limité à une période limitée. Lorsque l'on touche l'écran, l'éclairage est à nouveau mis en marche.

■ Atténuer la lumière de 50% après... min, atténuer la lumière de 100% après ... min

L'éclairage de l'écran peut être atténué de 50 et/ou 100% après un certain délai. Lorsque l'on touche l'écran, l'éclairage est à nouveau rétabli complètement.

■ Affichage diaporama après ... min

Après un délai réglable, l'écran affiche par tranches de 15 secondes env. le "Graphique de présentation d'ensemble - Graphique du jour - Graphique mensuel - Graphique annuel - Graphique général - Graphique grand écran".

Procédure à suivre

- 1 Activez toutes les options souhaitées (voir liste précédente)
- 2 Activez les champs de saisie correspondant à **heure** ou **min**.
→ Le clavier virtuel s'affiche.
- 3 Indiquez l'heure/les heures souhaitée(s) et validez avec **OK**.
- 4 Cliquez sur **Enregistrer**, puis, si vous le souhaitez, sur **Suivant** pour accéder au dialogue suivant.

Régler le droit d'accès aux menus

L'accès aux points du menu peut être protégé par un code PIN (8 chiffres max.). L'accès à un menu protégé à partir de l'affichage de base ou d'un autre menu non-protégé est uniquement possible si le code PIN correct est saisi sur demande.

The screenshot shows the 'Réglages système' (System Settings) menu, page 2/4. Under the 'Protection de l'accès' (Access Protection) section, there are two input fields for 'Code PIN' and 'Répéter' (Repeat), both containing two asterisks (**). Below this, under 'Bouton verrouillé' (Locked button), there are four checkboxes: 'Diagnostic', 'Configuration', 'USB', and 'USB'. The 'Menu', 'Sauver' (Save), 'Suivant' (Next), and 'Précédent' (Previous) buttons are visible at the bottom.

Champs de dialogue

■ Code Pin, Répéter

Dans ces champs de saisie, le code PIN pour bloquer l'accès aux points de menu sélectionnés est saisi et validé.

■ Diagnostic, Configuration, USB

L'accès à tous ou certains de ces menus peut être protégé par un code PIN.

Procédure à suivre

- 1 Cochez tous les menus dont l'accès doit être protégé.
- 2 Sélectionnez le champ de saisie **Code Pin**.
→ Le clavier virtuel s'affiche.
- 3 Saisissez le code PIN (8 signes max.) et validez avec **OK**.
- 4 Pour valider, sélectionnez le champ de saisie de **Répéter**.
→ Le clavier virtuel s'affiche.
- 5 Saisissez le code PIN (8 signes max.) et validez avec **OK**.
- 6 Cliquez sur **Enregistrer**, puis, si vous le souhaitez, sur **Suivant** pour accéder au dialogue suivant.

Remarque



Si la confirmation (**Répétition**) du code PIN est erronée, un message correspondant s'affiche lorsque vous quittez la boîte de dialogue et le code PIN demeure inchangé.

Afficher le numéro de série et de licence

Réglages système 3/4

Informations système

Numéro de série 809279517

Clé de licence

Menu Sauver Suivant Précédent

Champs de dialogue

■ Numéro de série, clé de licence

Champs d'affichage : Ils affichent les numéros de série et les éventuels codes de licence du Solar-Log™. Les valeurs ne peuvent pas être modifiées.

Supprimer les données

Remarque



Avant chacune des suppressions suivantes, il est recommandé d'effectuer une sauvegarde des données, soit via la commande PC ([page 158](#)), soit via la clé USB sur l'appareil (voir manuel de l'utilisateur), afin que les données puissent être restaurées si nécessaire.

Réglages système 4/4

Initialiser les données de rendement

Initialisation de la configuration de l'ond.

Réinitialiser aux réglages usine

Menu Sauver Précédent

Champs de dialogue

■ Initialiser les données de rendement

Cette touche de commande supprime toutes les données de production.

■ Initialiser la configuration de l'onduleur

Cette touche de commande supprime toutes les configurations d'onduleur.

■ Réinitialiser aux réglages d'usine

Le rétablissement des réglages d'usine est nécessaire lorsque le Solar-Log¹⁰⁰⁰ doit être utilisé sur une autre installation ou si une configuration erronée doit être supprimée. Toutes les configurations effectuées sur l'appareil sont perdues, de même que les données collectées durant l'utilisation ([page 233](#)).

Procédure à suivre

- 1 Activez la suppression souhaitée (voir liste précédente).
 - Une question de sécurité s'affiche, pour s'assurer que les données ont été sauvegardées, par ex. :

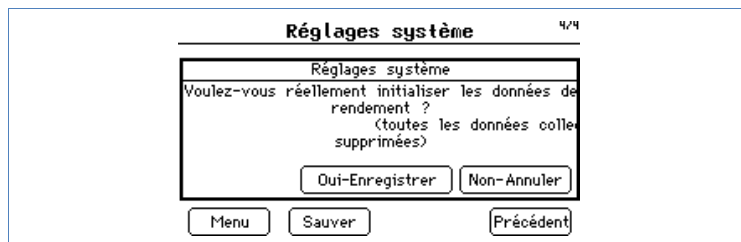

- 2 Pour supprimer définitivement les données, sélectionnez **Oui-Enregistrer**, pour abandonner la suppression, sélectionnez **Non-Annuler**.
→ Si la suppression est confirmée, l'appareil redémarre.

10.20 Mise à jour automatique ou manuelle du logiciel (Interne/Logiciel)

Pour la recherche de logiciel, le Solar-Log¹⁰⁰⁰ doit être connecté à Internet. Veuillez effectuer une sauvegarde des données avant chaque mise à jour du logiciel.

Pour définir les réglages de la mise à jour du logiciel :

- Dans le menu, sélectionnez **Config./Interne/Logiciel**.
→ Le dialogue de paramétrage de la mise à jour du logiciel s'affiche.

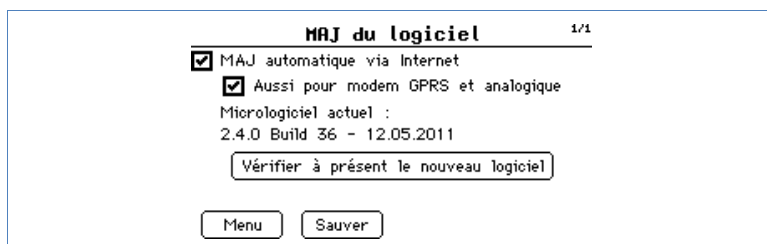

Champs de dialogue

■ MAJ automatique via Internet

Si cette option est activée, le Solar-Log¹⁰⁰⁰ s'actualise automatiquement, lorsque la société Solare Datensysteme GmbH met à disposition une mise à jour de logiciel. Pour la mise à jour, le Solar-Log¹⁰⁰⁰ redémarre après avoir téléchargé le logiciel.

■ Aussi pour modem GPRS et analogique

Si cette option est activée, la mise à jour s'effectue automatiquement également en cas de connexion par modem. Pour des raisons de coût de connexion plus élevés, cette option peut être désactivée.

■ Micrologiciel actuel

Zone d'affichage : La version et la date du logiciel actuellement installé sur l'appareil sont affichés ici à titre d'information.

■ Vérifier à présent le nouveau logiciel

Cette touche de commande lance la recherche immédiate de nouvelles MAJ.

Procédure à suivre

- 1 Activez la/les option(s) souhaitée(s) (voir liste précédente).
- 2 Sélectionnez **Enregistrer**.
- 3 Pour une recherche et MAJ immédiate, sélectionnez **Recherche d'une nouvelle MAJ**.
→ Une fenêtre de statut s'affiche :

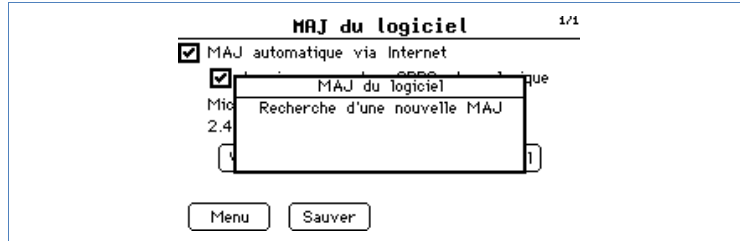

Si une nouvelle version de logiciel a été trouvée, une indication s'affiche, le logiciel est automatiquement téléchargé et installé et l'appareil redémarre.



Remarque

Après le redémarrage, l'installation complète peut durer jusqu'à 15 minutes.
Ne pas éteindre l'appareil pendant cette phase !

10.21 Régler la langue d'affichage (Interne/Réglages de langue)

La langue d'affichage sélectionnée concerne autant l'écran que l'affichage dans la navigateur Internet.

Pour régler la langue d'affichage :

- 1 Dans le menu, sélectionnez **Config./Interne/Réglages de langue**.
→ Le dialogue de paramétrage de la langue d'affichage s'affiche.

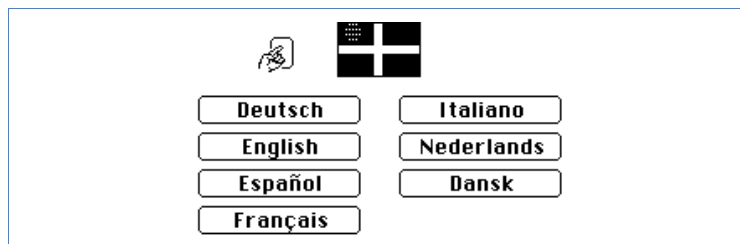

- 2 Sélectionnez la langue souhaitée.
→ Le Solar-Log¹⁰⁰⁰ revient à l'affichage de base, qui s'affiche maintenant dans la langue sélectionnée.

10.22 Effectuer les réglages du pays (Interne/Réglage du pays)

Le réglage du pays comprend (indépendamment du réglage de la langue) l'indication de la monnaie, du format de la date et du format de l'heure.

Pour effectuer les réglages du pays :

- 1 Dans le menu, sélectionnez **Config./Interne/Réglages du pays**.

→ La liste des réglages du pays s'affiche :



- 2 Sélectionnez le pays souhaité.
- 3 Activez **Sélectionner** pour enregistrer les réglages du pays.

11 Anomalies

11.1 Indications de pannes des LED de l'appareil

Pannes			
LED 1	LED 2	LED E	Signification et solution possible
rapide	rapide	éteinte	Plus de 5 min. pendant l'initialisation : Erreur ! ▶ Retirer la prise de courant et rebrancher à nouveau.
allumée	lente	lente	Échec de la lecture de l'heure via internet : ▶ Régler l'heure manuellement ▶ Contrôler l'accès internet
éteinte	lente	lente	Configuration non valide ou non lisible : ▶ Contrôler l'interface ▶ Contrôler le câble ▶ Rétablir les réglages d'usine ; ▶ page 234
		allumée	Uniquement pour les onduleurs Fronius : Pas de communication de données ! ▶ Attendre que les onduleurs alimentent en courant ▶ Contrôler le câblage ▶ Contrôler l'alimentation électrique du convertisseur d'interface
		rapide	L'installation a signalé une anomalie. ▶ Message de panne ▶ Solar-Log ¹⁰⁰⁰ : Validation sur l'écran tactile dans le dialogue "Diagnostic/Messages"

11.2 Messages d'erreur

Test de transmission codes de statut Exportation

n° err	Message	Signification/Remède
1	Impossible de résoudre l'adresse IP du serveur SMTP	Pas encore de connexion à Internet Cause : ▶ Encore aucune passerelle configurée ▶ Serveur DNS non-disponible / accessible (évent. problème de configuration du pare-feu)
2	Serveur FTP non-trouvé	Contrôler la façon d'écrire
3	Nom d'utilisateur ou mot de passe inconnu ou non accepté	Contrôler la façon d'écrire
4	Impossible d'accéder au répertoire souhaité	Contrôler la façon d'écrire, les droits d'accès
5	Fichier non encore transmis	Contrôler le port

Test de transmission codes de statut courriel

n° err	Message	Signification/Remède
1	Impossible de résoudre l'adresse IP du serveur SMTP	Pas encore de connexion à Internet Cause : ▶ Encore aucune passerelle configurée ▶ Serveur DNS non-disponible / accessible (évent. problème de configuration du pare-feu)
2	Nom d'utilisateur ou mot de passe inconnu ou non accepté	Contrôler la façon d'écrire
3	Serveur SMTP ne réagit pas	
99	Erreur inconnue	

11.3 Messages d'erreur des onduleurs

Le Solar-Log™ peut signaler trois types d'erreurs.

- Messages de statut et d'erreur de l'onduleur.
- Messages de panne de l'onduleur.
- Messages de baisse de performance de certains onduleurs ou chaînes (pour onduleurs multichaînes).

11.4 Redémarrer et réinitialiser

Un *redémarrage* est nécessaire lorsque le Solar-Log™ ne réagit plus aux commandes via les touches ou via la commande PC.

Tous les réglages effectués sur l'appareil sont conservés, de même que les données de production collectées.



Remarque

Lors de l'enregistrement, le changement de l'adresse IP provoque un redémarrage automatique du Solar-Log™.

Le *rétablissement des réglages d'usine* est nécessaire lorsque le Solar-Log™ doit être utilisé sur une autre installation ou si une configuration erronée doit être supprimée.

Toutes les configurations effectuées sur l'appareil sont perdues, de même que les données collectées durant l'utilisation. Il est donc recommandé d'effectuer une sauvegarde avant toute réinitialisation ; ➤ page 162.

État après rétablissement des réglages d'usine

Heure	Est conservée
adresse IP	Est conservée
Mots de passe	Sont supprimés
Données de configuration	Sont supprimées
Données de prod.	Sont supprimées

Touche de réinitialisation

La touche de réinitialisation engendre :

- Redémarrage de l'appareil (= Réinitialisation).
- Rétablissement des paramètres usine.

La touche de réinitialisation se trouve sur le dessus du boîtier.

Si le cache est en place, vous devez d'abord libérer l'accès à la touche de réinitialisation ; ➤ *Illustration 13* :

- ▶ Enlevez le cache en le tirant vers l'avant.

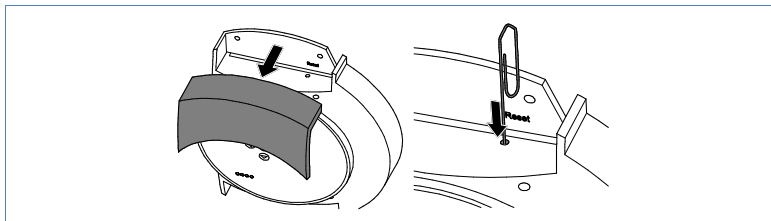

Illustration 13: Touche de réinitialisation

Redémarrer

- 1 Enfoncez le bouton de réinitialisation, à l'aide d'un trombone, par exemple
→ La LED 1 s'éteint.
- 2 Relâcher le bouton de réinitialisation.
→ Au bout de 5 secondes environ, la LED 1 s'allume à nouveau.
→ Après env. 20 secondes, les LED 1 et 2 commencent à clignoter, l'appareil s'initialise (LED, ↗ page 124).

Ne pas redémarrer en débranchant simplement la prise de courant !

Rétablir les paramètres usine

- 1 *Maintenez enfoncé* le bouton de réinitialisation, à l'aide d'une pointe de stylo bille, par exemple
→ La LED 1 s'éteint.
→ Au bout de 5 secondes environ, la LED 1 s'allume à nouveau.
→ Après encore env. 20 secondes, les LED 1 et 2 commencent à clignoter, l'appareil s'initialise (LED, ↗ page 124).
- 2 Relâcher le bouton de réinitialisation.



Après avoir relâché la touche de réinitialisation, vous pouvez encore interrompre la réinitialisation :

- ▶ Enfoncez à nouveau la touche de réinitialisation *pendant les 5 premières secondes* de la phase de réinitialisation.
-

12 Élimination des déchets

**Attention**

Votre Solar-Log™ comporte des éléments électroniques pouvant émettre des substances hautement toxiques s'ils sont brûlés ou jetés avec les déchets ménagers.

- ▶ Éliminez impérativement le Solar-Log™ avec les déchets électroniques dans un centre de recyclage.

13 Spécifications techniques

	Solar-Log ²⁰⁰	Solar-Log ⁵⁰⁰	Solar-Log ¹⁰⁰⁰
Communication d'onduleur (OND = onduleur)			
nombre max. d'OND	1	10	100
Interface de communication	1 x RS485/RS422	1 x RS485/RS422	1 x RS485, 1 x RS485/RS422
Utilisation mixte d'OND	-	-	+
Taille max. d'installation recomb.	15 kWp	50 kWp	1 MWp
Longueur de câble max.	max. 600 m ¹	max. 600 m	max. 600 m
WiFi intégré (Solar-Log™ WiFi)	+	+	+
Bluetooth (Solar-Log™ BT)	option, antenne int.	option, antenne int.	option, antenne interne
GPRS (Solar-Log ¹⁰⁰⁰ GPRS)	-	-	option, antenne externe
Gestion de la puissance (Solar-Log ¹⁰⁰⁰ PM+)	-	-	+
Connexion SCB	-	-	+
Surveillance des installations			
Surveillance de chaîne (en fonction du type d'OND)	+	+	+
Panne d'OND	+	+	+
Surveillance de performance par OND	-	+	+
Surveillance de statut et d'erreur	+	+	+
Raccordement capteurs (Radiation incidente/2 x temp./vent)	-	-	+
Raccordement de compteurs électriques numériques	+	+	+
Alarme courriel et SMS	+	+	+
Alarme locale (contact sans potentiel)	-	-	+
Pronostic de production	+	+	+
Calcul de dégradation	+	+	+
Visualisation			
Serveur Web intégré	+	+	+

¹ En fonction du câble utilisé. Utiliser un câble de données blindé.

	Solar-Log ²⁰⁰	Solar-Log ⁵⁰⁰	Solar-Log ¹⁰⁰⁰
Visualisation graphique - PC local	+	+	+
Visualisation graphique - USB	-	-	+
Visualisation graphique - Internet	+	+	+
LED - Indication de statut	+	+	+
Indication sur l'appareil	-	Matrice d'affichage de 2 lignes	Écran graphique
Commande sur l'appareil	-	Clavier à membrane	Écran tactile
Grand écran RS485/Impulsion S0	- / -	+ / +	+ / +
Interfaces			
Ethernet - Réseau	+	+	+
Interface USB	-	-	+
Modem analogique / GPRS (GSM)	-	-	+
Contact sans potentiel (relais)	-	-	+
Alarme	-	-	+
Données générales			
Tension réseau / Tension appareil	220 V / 12 V		
Consommation de courant	3 W		
Température ambiante	-10 °C à +50 °C		
Boîtier / Dimensions (l x p x h) en cm	Plastique / 2,5 x 4 x 28,5		
Montage	Montage mural		
Classe de protection	IP 20 (utilisation en intérieur seulement)		
Connexion au Solar-Log™ WEB	+	+	+
multilingue	DE, EN, ES, FR, IT, NL, DAN		
Mémoire, micro-SD. 2 Go, enregistrement de données illimité	+	+	+
Garantie	5 ans		

Annexe

Câblage mixte SMA

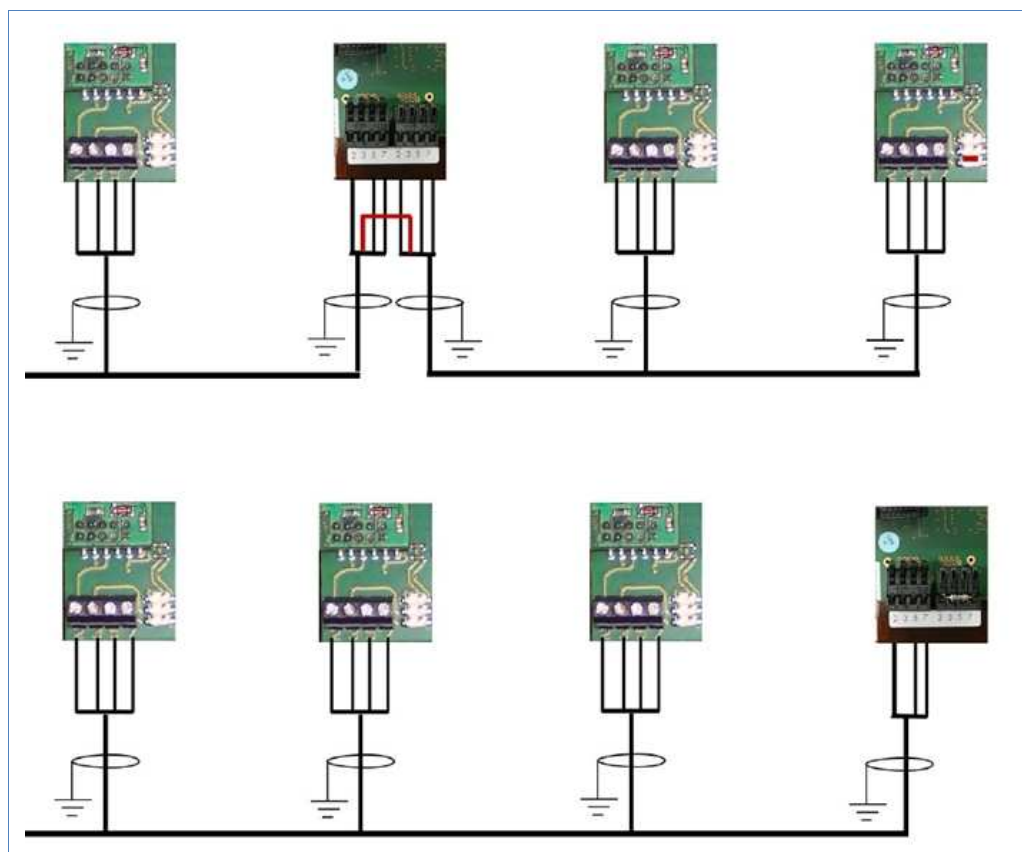

Figure 14: Câblage mixte SMA

Commentaire [SL5]: Image text
Interface logger
Interface Sym
Exemple :

Ensemble d'onduleurs Kaco Powador

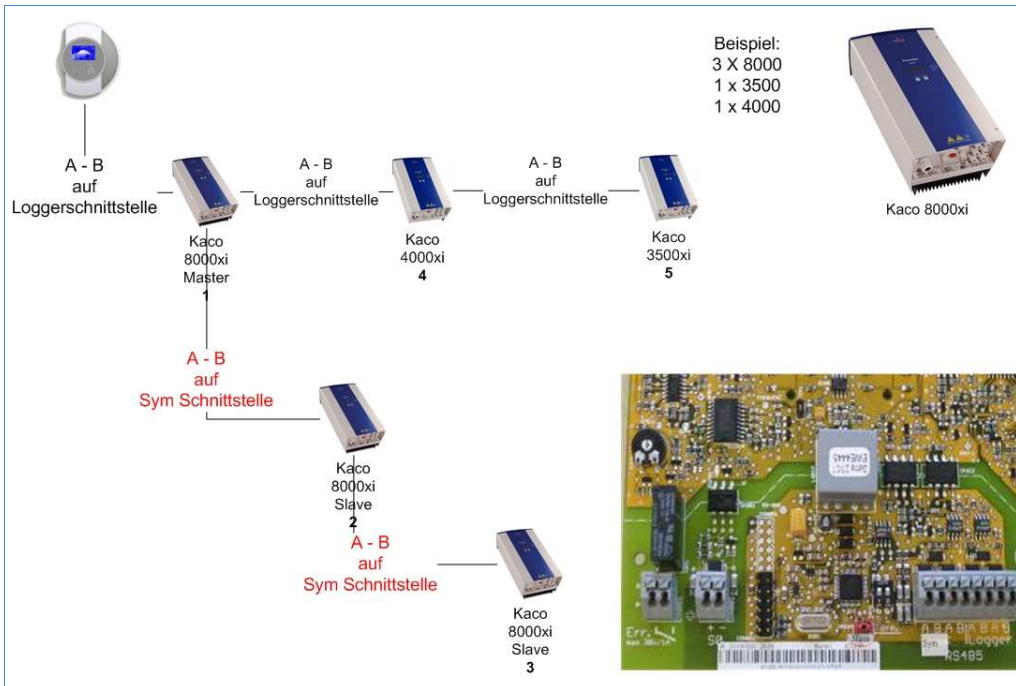

Figure 15: Ensemble d'onduleurs Kaco Powador

Indications relatives au Powador 6400xi et 8000xi

- Ensemble Powador 6400Xi et 8000xi :
 - ▶ Définir un onduleur "maître" et 2 "esclaves" ; attention aux indications sur la platine de l'onduleur !
 - ▶ Brancher le câble de données du Solar-Log™ à la borne plate "LOGGER" de l'onduleur maître.
 - ▶ Raccorder en plus l'ensemble d'onduleurs entre eux via la borne plate "SYM".
 - ▶ Éventuellement, faire passer d'autres onduleurs par la borne plate "Logger".
 - ▶ Sur l'écran de commande de l'onduleur : régler les adresses de communication en continu.
 - ▶ Sur l'écran de commande de l'onduleur : Activer le "bus SYM".
- Powador 6400Xi et 8000xi en fonctionnement isolé :
 - ▶ Définir l'onduleur comme "esclave", indépendamment de l'inscription sur la platine.
 - ▶ Brancher le câble de données du Solar-Log™ à la borne plate "Bus SYM".
 - ▶ Sur l'écran de commande de l'onduleur : Désactiver le "bus SYM".
 - ▶ Sur l'écran de commande de l'onduleur : régler les adresses de communication en continu.

Service page d'accueil

Le Solar-Log™ offre la possibilité de stocker sur Internet des données relatives aux installations. Ainsi, il est toujours possible de les interroger à distance à partir de n'importe quelle connexion Internet. La présentation de l'installation pour des amis ou personnes intéressées par la technique solaire se fait également par cette voie.

Full Service

Pour les propriétaires privés d'installations, qui veulent faire surveiller et entretenir leur installation par un installateur. Outre les fonctions de base, de nombreuses extensions sont disponibles, telles que la configuration à distance du Solar-Log™, la surveillance centralisée des messages de panne de plusieurs installations dans une présentation claire sous forme de feu tricolore, ou encore l'envoi de SMS en cas de panne.

Jusqu'à quatre adresses courriel peuvent être programmées pour l'envoi de messages de production ou de panne.

De plus, en cas de contrat de maintenance, une solution de surveillance est également proposée. L'inscription au Solar-Log™ WEB "Full Service" se fait exclusivement par l'intermédiaire de l'installateur.

Dans le cadre de l'option Full Service, des prestations de maintenance et de configuration à distance sont également proposées.

Classic 2nd Edition

Si vous souhaitez assurer vous-même la surveillance de votre installation, vous disposez ici de toutes les fonctions de surveillance via Internet, incluant le rapport événements ou l'envoi quotidien gratuit des messages de production et de panne à une adresse courriel.

Cette nouvelle offre s'adresse aux utilisateurs initiés à la technique et donne la possibilité d'importer des données de la "Classic 1st Edition" et donc des enregistrements plus anciens.

L'utilisation est gratuite pour les installations jusqu'à 30 kWp ; au-delà, la prestation est payante. Le premier mois d'utilisation est gratuit.

Self Made

La solution gratuite pour les propriétaires privés d'une installation qui souhaitent créer et configurer leur propre page d'accueil. Elle offre les principales fonctions de base telles qu'un rapport événements clair, un aperçu de la production par kWp installé ou le calcul et la représentation des émissions de CO₂ évitées. La comparaison de performance des différents onduleurs et chaînes, ainsi que la connexion au Solar-Log™ MOBILE pour iPhone sont également possibles.

La condition est que vous disposiez d'une "page d'accueil". En règle générale, le fournisseur Internet propose une page d'accueil gratuite.

En résumé, vous nécessitez les éléments suivants pour créer une page d'accueil Solar-Log™ Self Made :

- une page d'accueil.
- La page d'accueil doit pouvoir être décrite par le protocole FTP.
- Le kit page d'accueil Solar-Log™.

- La configuration sur le Solar-Log™ (exportation).

L'information par SMS en cas de problème sur l'installation est également possible. Une description détaillée de notre solution Self Made se trouve sur notre page d'accueil.

Classic 1st Edition

Pour les utilisateurs d'installations existantes et les utilisateurs de notre ancienne offre Internet, nous maintenons la Solar-Log™ "Home Edition".

Notification automatique par courriel et SMS

Le Solar-Log™ propose entre autres options importantes, la notification automatique par courriel ou par SMS.

Les notifications suivantes sont disponibles :

- Message de panne d'onduleur.
- Message de perturbation suite à la surveillance de la puissance.
- Message de perturbation suite à la surveillance des codes de statut/erreur.
- Message d'alarme suite au déclenchement de l'alarme.
- Bilan du rendement.

Le contenu varie selon que le message est transmis par courriel ou SMS.

Index des figures

Figure 1:	Montage mural du Solar-Log™	9
Figure 2:	Connexions côté inférieur Solar-Log ^{200, 500}	10
Figure 3:	Connexion S0 - côté supérieur Solar-Log ⁵⁰⁰	10
Figure 4:	Connexions côté inférieur Solar-Log ¹⁰⁰⁰	11
Figure 5:	Connexions côté supérieur Solar-Log ¹⁰⁰⁰	11
Figure 6:	Fente d'insertion de la carte SIM du côté intérieur droit (Solar-Log ¹⁰⁰⁰ GPRS) ...	12
Figure 7:	Connexion d'antenne sur le dessus de l'appareil (Solar-Log ¹⁰⁰⁰ GPRS)	12
Figure 8:	Connecteur à borne plate à 6 pôles - Connexion du premier onduleur	14
Figure 9:	Connecteurs à borne plate supplémentaires (Solar-Log ¹⁰⁰⁰)	14
Figure 10:	Platine de commande avant et après le montage du PiggyBack	18
Figure 11:	PiggyBack - brancher le jumper	19
Figure 12:	Indication de statut - LED	124
Figure 13:	Touche de réinitialisation	233
Figure 14:	Câblage mixte SMA	238
Figure 15:	Ensemble d'onduleurs Kaco Powador	239



Solare Datensysteme GmbH
Fuhrmannstraße 9
72351 Geislingen-Binsdorf
Allemagne

www.solar-log.com

Assistance téléphonique : +49(0) 7428-9418-660

Mai 2011 - 2.0

Les droits d'auteur relatifs au présent manuel demeurent acquis au fabricant. Le présent manuel ne doit pas être reproduit, ni utilisé, multiplié ou diffusé à l'aide de systèmes électroniques, que ce soit en tout ou partie et sous quelque forme que ce soit, sans l'autorisation écrite de Solare Datensysteme GmbH.

Tout contrevenant aux dispositions ci-dessus s'expose au paiement de dommages et intérêts.

Toutes les marques citées dans le présent manuel sont la propriété des fabricants respectifs. ce qui est reconnu par la présente.